

F

Caméra APP avec éclairage

Mode d'emploi

Application gratuite
"O.Connect"

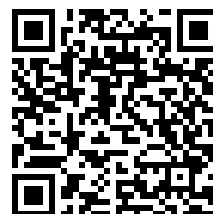

Android

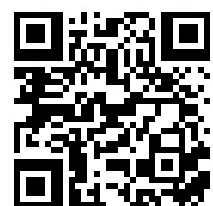

iOS

Veuillez tenir compte de
la recommandation sur
les cartes mémoire à la
page 5.



Mode d'emploi

1. Introduction

Veillez lire intégralement et attentivement cette notice d'utilisation et dépliez la page 3 avec les illustrations. Cette notice d'utilisation fait partie intégrante de ce produit et contient des informations importantes concernant la mise en service et la manipulation.

Respectez toujours les consignes de sécurité. Si vous avez des questions ou si vous avez un doute s'agissant de l'utilisation des appareils, veuillez demander conseil à un technicien professionnel. Conservez soigneusement ces instructions et remettez-les à toute personne utile.

2. Utilisation conforme aux instructions

La caméra APP avec éclairage est destinée à la surveillance de zones d'entrée et de sortie et des entrées avec son et image.

L'éclairage LED à lumière blanche variable peut être allumée manuellement avec l'application ou être activée automatiquement par une détection de mouvement dans l'obscurité. Un microphone intégré à la caméra et un haut-parleur permettent de modifier la conversation alternée du smartphone. La sirène dissuasive intégrée à la caméra peut être activée manuellement avec l'application.

La commande de la caméra, le paramétrage de l'éclairage et le visionnage de la vidéo se font à l'aide de l'application "O.Connect" sur un smartphone ou une tablette PC; l'application est disponible gratuitement (version licenciée par Google).

La connexion de la caméra de surveillance au réseau étendu WLAN ou au réseau local LAN s'établit via un router. La connexion locale s'établit via un routeur Wi-Fi, la connexion globale via une connexion internet existante. Les vidéos enregistrées peuvent être téléchargées sur smartphone ou tablette en résolution 1080 p.

La technologie Plug and Play de la ACL10 établit automatiquement une connexion entre votre smartphone / tablette et la caméra. A cet effet, le paramétrage d'une adresse IP fixe ou d'un DynDNS n'est pas requise.

Il est nécessaire de procéder à l'enregistrement temporaire de vos adresses IP momentanées pour permettre ce service P2P. Un accès par navigateur n'est pas possible. Pour la compatibilité et la disponibilité de l'application, voir www.indexa.de.

Un smartphone / une tablette permet de visionner les images vidéo de huit caméras avec l'application "O.Connect". Jusqu'à trois utilisateurs par application peuvent accéder simultanément à la même caméra.

La surveillance en direct, l'enregistrement et la lecture se font en résolution Full HD 1080 p (1920 x 1080 Pixel). Cela explique que la transmission, qu'elle soit établie via le router Wi-Fi ou depuis un périphérique mobile, requiert une vitesse de transmission élevée (vitesse DSL minimale requise de 4 Mbps pour Full-HD, 2 Mbps pour HD

et 1 Mbps pour VGA). Pour une performance optimale, les appareils mobiles intelligents doivent accéder à un réseau wifi ou 4G afin d'atteindre une vitesse de téléchargement maximale.

Si la connexion est de mauvaise qualité ou lente, vous pouvez réduire la résolution de visionnage pour permettre la transmission.

Votre bande passante internet est limitée. Pour une performance optimale, ne jamais connecter la caméra à plus de deux utilisateurs.

Assurez-vous que vos appareils mobiles intelligents sont équipés des dernières technologies. Nous recommandons l'utilisation d'un processeur 1,5 GHz Dual Core ou équivalent.

Afin d'optimiser la liaison Wifi entre la caméra et le routeur, un répéteur Wifi (réseau WLAN) peut être installé.

La caméra permet d'enregistrer la vidéo et le son sur microcarte SDHC (jusqu'à 128 GB, non incluse). Si nécessaire, l'enregistrement audio peut être désactivé.

L'enregistrement peut être démarré manuellement ou automatiquement par détection de mouvement (2 secondes avant le mouvement sont également enregistrés). Tout mouvement proche effectué dans un périmètre maximum de 6 m peut être détecté par le détecteur de mouvement PIR intégré dans la caméra en combinaison avec une détection de mouvement logicielle. La sensibilité de la détection de mouvement est réglable et masquable (des zones de sphère privée ne sont pas réglables). Les plus gros objets, comme les véhicules, peuvent aussi être saisis à une distance plus éloignée. Chaque enregistrement dure une minute et est enregistré sur la carte mémoire avec la date et l'heure d'enregistrement. Lorsque la carte mémoire est pleine, les données les plus récentes peuvent, si vous le souhaitez, écraser les données plus anciennes (mémoire circulaire). Les enregistrements peuvent être visionnés sur le smartphone/ la tablette au moyen d'une application. Il est également possible d'extraire la microcarte SDHC de la caméra et de visionner les enregistrements sur le PC. En cas de détection de mouvement, des notifications push ou des e-mails peuvent être réglés via l'application.

La caméra peut également être intégrée dans les applications "SHC Pro" et "OMGuard SHC" et être ainsi utilisée comme composante interconnectée du système Smart Security 700. Ceci permet, en outre, d'utiliser la caméra comme détecteur (p. ex., si celle-ci détecte un mouvement, elle peut allumer la lumière dans la maison pour simuler une présence dans l'habitation et dissuader ainsi tout intrus éventuels).

L'alimentation de la caméra est assurée par une tension d'alimentation 230V AC, 50Hz.

Lorsque les conditions de lumière sont suffisantes, la caméra transmet une image en couleurs. Si l'éclairage ambiant est trop

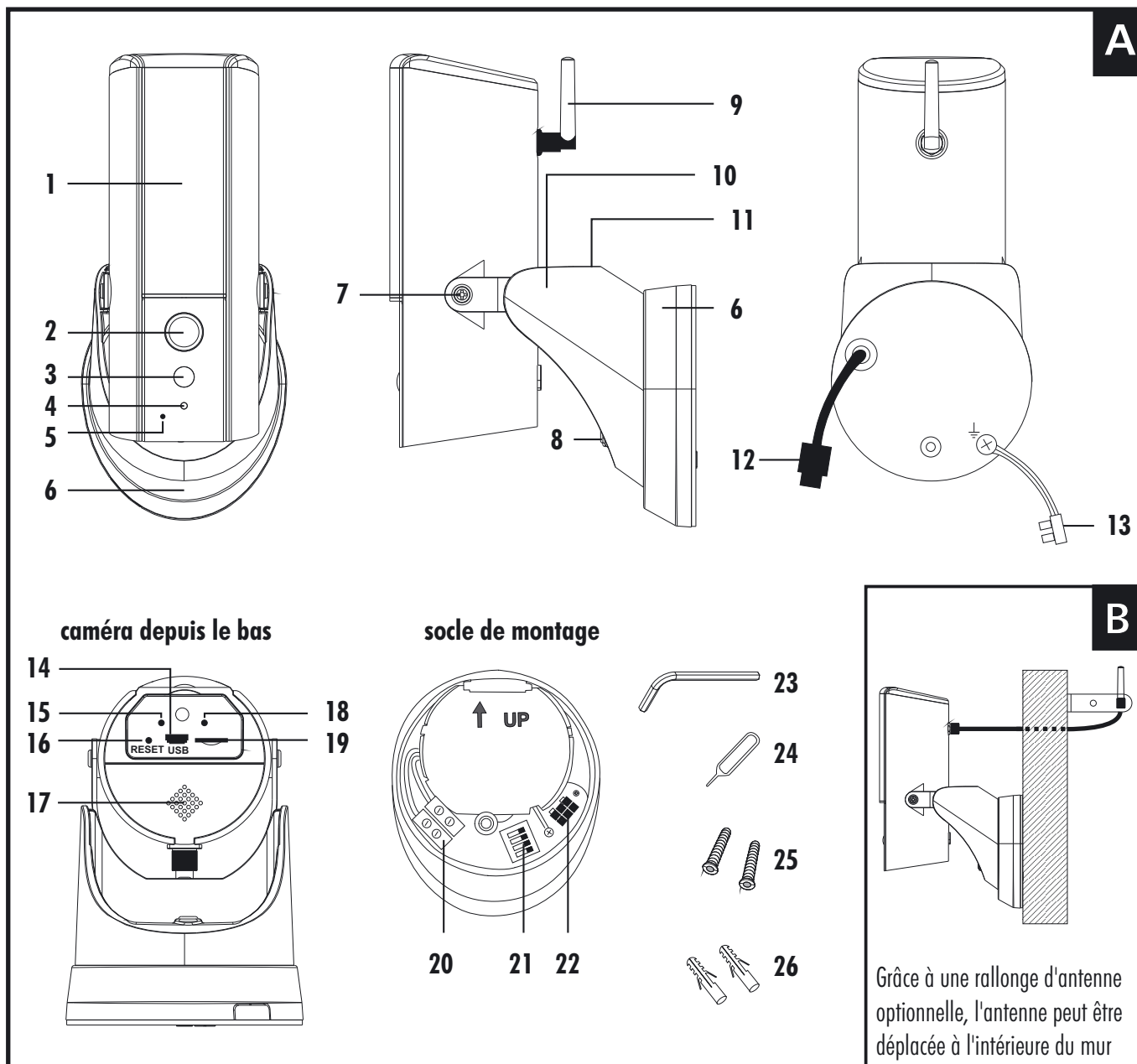

3. Pièces fournies à la livraison

- Caméra avec support de fixation
- Socle de montage
- Clé Allen
- Stylet de réinitialisation
- matériel de fixation
- Gabarit de perçage
- Instructions d'utilisation
- Guide rapide

4. Équipement

Caméra (voir figure A)

- 1 Panneau de lampe
- 2 Objectif
- 3 Détecteur de mouvement PIR
- 4 Capteur de crépuscule
- 5 Microphone
- 6 Socle de montage
- 7 Vis de blocage
- 8 Vis de fixation
- 9 Antenne sur branchement

- 10 Support de fixation
- 11 Vis de blocage
- 12 Fiche de raccordement
- 13 Borne de mise à la terre
- 14 Connecteur microUSB
- 15 LED de statut
- 16 Touche de réinitialisation
- 17 Haut-parleur
- 18 LED de connexion
- 19 Emplacement pour carte microSD
- 20 Bornes de connexion
- 21 Bornes de connexion LAN
- 22 Prise pour fiche de raccordement
- 23 Clé Allen
- 24 Stylet de réinitialisation
- 25 Vis
- 26 Tampons
- 27 Bride enlevable pour l'alimentation latérale du câble

faible et que l'éclairage LED à lumière blanche n'est pas activé, alors l'éclairage infrarouge intégré est activé automatiquement. L'infrarouge éclaire à proximité (jusqu'à 8 m) et l'image vidéo passe en mode noir & blanc pour une meilleure sensibilité. Pour optimiser la qualité de l'image de jour comme de nuit, l'éclairage LED en lumière blanche peut être allumé automatiquement la nuit après détection de mouvement, par horaire ou manuellement. La réflexion de la lumière infrarouge ou de la lumière blanche de l'éclairage LED conduit à une perte de détails sur les enregistrements nocturnes.

La caméra est insensible aux intempéries (type de protection IP55) et peut ainsi être montée dans un endroit protégé à l'extérieur.

La caméra ne convient pas aux environnements dans lesquels l'air est fortement salé ou acide (par exemple ammoniac dans les étables).

La caméra de surveillance est conçue pour être utilisée dans les habitations privées et à l'extérieur. Veuillez respecter les réglementations portant sur les systèmes de surveillance vidéo et des enregistrements du son dans les espaces publics et professionnels. En principe, la caméra application doit être installée dans le respect de la sphère privée d'autrui, de sorte à ce que ni les espaces publics, ni les rues, ni les terrains voisins ne puissent être surveillés. De plus, les visiteurs doivent être informés de la surveillance vidéo par la caméra lumineuse fonctionnant sur application avant de pénétrer dans la propriété. Une surveillance vidéo ne vous libère pas de votre obligation de précaution, de prudence ou de contrôle.

Toute autre utilisation ou toute modification des appareils est considérée non conforme et présente des risques d'accidents considérables. Le fabricant ne pourra nullement être tenu responsable des dommages résultant d'une mauvaise utilisation.

Cette caméra n'est pas pour être utilisée par des personnes présentant des capacités physiques, sensorielles ou mentales réduites, ni par des personnes inexpérimentées ou ne connaissant par son fonctionnement, ni par des enfants, à moins que ces personnes soient sous la surveillance d'une personne répondant de leur sécurité ou qu'elles aient reçu des instructions sur le fonctionnement de l'appareil. Les enfants doivent être surveillés pour qu'ils ne jouent pas avec l'appareil.

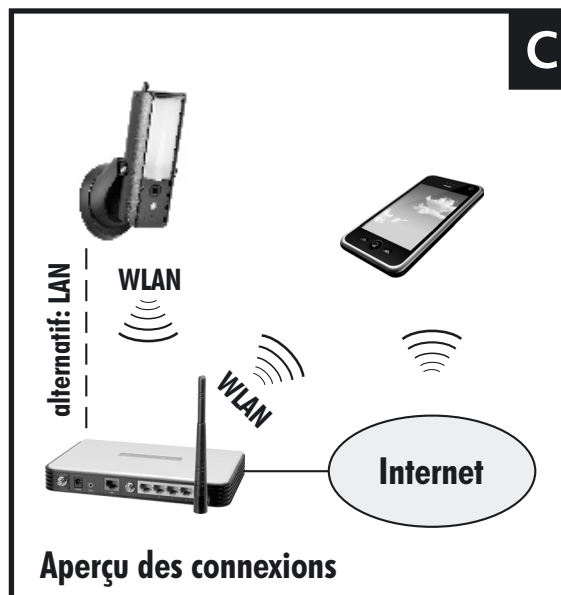

5. Caractéristiques techniques

Caméra

Capteur d'image:	2 MP, 1/2.7" CMOS
Résolution du capteur:	1920 x 1080 pixels
Surveillance en direct:	VGA / 720 p / 1080 p au choix
Enregistrement / lecture:	Full HD 1080p
Angle de saisie:	max. 120° horizontale
Angle d'inclinaison:	+ 29° / -29°
Angle de pivotement:	+ 20° / -20°
Sensibilité lumineuse:	1 Lux (sans IR-LEDs)
Capteur de crépuscule:	1-8 Lux
Illumination IR:	6 diodes DEL infrarouges
Vision IR de loin dans l'obscurité:	diodes DEL infrarouges: 8 m, éclairage LED à lumière blanche: 12 m
Filtre infrarouge:	changement automatique
Détecteur de mouvement PIR:	6 m x 90°
Microphone/haut-parleur:	intégrés

Éclairage LED à lumière blanche

Flux de lumière:	max. 2100 Lumen dans un cône de 120° (réglable)
Température de couleur:	blanc chaud 3000 K
Demi-angles:	105°
Indice de rendu des couleurs:	80
Consommation électrique:	max. 10 W
Durée de vie:	30.000 heures

Enregistrement

Support d'enregistrement:	carte microSDHC (voire recommandation sur les cartes mémoire)
Format compression vidéo:	H.264
Résolution de l'image:	Full HD 1080p
Max. Débit d'images:	max. 20 Bps

Capacité max. de mémoire en heures: 4-6 (pour 8 GB) / 20-26 (pour 32 GB) / 45-53 (pour 64 GB) / 90-106 (pour 128 GB)
(chacun en fonction du nombre de mouvements et de la couleur de l'image)

Réseau

WLAN: IEEE 802.11 b/g/n
LAN: Ethernet (10/100 Base-T / Base-TX)
Protocole: TCP/IP, UDP, SMTP, NTP, DHCP, ARP
Nombre max. d'accès: max. 3 utilisateurs en même temps
Sécurité : WEP/WPA/WPA2 (TKIP, 128 bit AES)

Recommandation sur les cartes mémoire

✓ **Les cartes SD suivantes sont connues pour être compatibles:**

jusqu'à 128 GB microSDHC/microSDXC
Class 10
I, ⑩, U1, U1

Recommandation: SanDisk oder Kingston.

✗ **Les cartes SD suivantes sont connues pour NE PAS être compatibles:**

de 256 GB microSDXC

Fabricants PAS compatibles:

- Verbatim
- Transcend
- Samsung

Signes PAS compatibles:

- U3
- V30
- ③
- PRO
- Extreme
- PLUS
- A1
- II
- A2

✚ **Disponible en option:**

carte microSD 64 GB Class 10, Art.Nr. 27288

Exigences minimales des appareils annexes

Mémoire interne: min. 1 GB
iOS: 10.0 ou plus
Android: 5.0 ou plus (licencé par Google)
Hardware: Dual Core 1,5 GHz ou plus

Informations générales

Tension d'alimentation: 230 V AC
Fréquence nominale: 50 - 60 Hz
Consommation de courant à l'état allumé: max. 15 W

Bande de fréquences: 2412 MHz à 2472 MHz
Puissance de rayonnement: < 100 mW EIRP
Type de protection: IP 55
Température de fonctionnement: -10° C à + 40° C

Dimensions caméra: Ø 70 mm x 128 mm
Dimensions support de fixation: 95 x 111 mm
Profondeur totale avec support de fixation: 144 mm

Nous vous recommandons de consigner le mot de passe modifié par écrit et de le conserver dans un endroit sûr.

Code de sécurité d'inscription de la caméra:

Paramètre par défaut: 123456

Code de sécurité modifié: _____

Mot de passe admin pour ouvrir les paramètres avancés:

Paramètre par défaut: 123456

Mot de passe admin modifié: _____

Mot de passe pour access point de la caméra:

12345678

(ne peut pas être modifié, pour la programmation et la connexion wifi)

Verrouillage PIN pour l'application:

(nécessaire uniquement si un code PIN est défini)

6. Consignes de sécurité

Les informations suivantes ont pour but d'assurer votre sécurité et votre satisfaction lorsque vous utilisez l'interphone. Attention : si vous ne respectez pas ces consignes de sécurité, vous vous exposez à un risque considérable d'accident.

 **Danger !** Le non respect de cette consigne peut mettre votre vie ou votre santé en danger ou peut engendrer des dégâts matériels.

Attention, risque de choc électrique!

Le remplacement de la source lumineuse de cette lampe ne peut être effectué que par le fabricant, un technicien de maintenance autorisé ou une personne avec des qualifications similaires.

 Ce produit ne peut être installé que par des personnes autorisées à effectuer l'installation d'appareils à courant alternatif 230 V. Veuillez vous informer en cas de doute au sujet de la réglementation en vigueur.

- Débranchez impérativement l'alimentation avant toute intervention sur l'appareil!
- Ne laissez pas l'appareil, ni le matériel d'emballage, ni les petites pièces sans surveillance en présence de petits enfants ! Danger de mort par étouffement !
- Veillez à ne pas abîmer les conduites de gaz ou d'eau, ni les fils de courant électrique ou de télécommunications lors des opérations de perçage et de fixation ! Risque de blessure ou danger de mort !
- Pour prévenir tout risque de blessure, fixez l'appareil de manière sûre en vous conformant aux instructions de montage.
- N'exposez pas l'appareil au feu, ni à la chaleur, ni à des températures longtemps élevées!
- Protégez l'appareil des champs magnétiques ou électriques importants!
- N'utilisez l'appareil qu'avec les pièces livrées d'origine ou les accessoires de la même marque!
- Vérifiez, avant l'assemblage et la mise en service, que la livraison est complète et qu'elle ne présente pas de détérioration!
- Lorsque l'appareil est monté sur une surface métallique, celle-ci doit être connectée à un conducteur de protection ou à un conducteur d'équipotentialité.
- Ne branchez pas l'appareil s'il est abîmé (par exemple suite à des dégâts de transport). En cas de doute, demandez au service après-vente. Les interventions et les réparations sur l'appareil ne doivent être effectuées que par du personnel spécialisé. En cas de détérioration, coupez immédiatement l'alimentation au secteur ! Retirez le bloc d'alimentation de la prise.
- Ce système envoie et utilise des signaux Wi-Fi. Si les appareils ne sont pas installés et utilisés en conformité avec les instructions, ils peuvent provoquer des interférences avec d'autres appareils ou leur fonctionnement peut être perturbé. Essayez d'éviter ces interférences en changeant par exemple les appareils de place.

7. Placement

Avant de monter la caméra, étudiez l'emplacement de montage. Vérifiez à partir de là, avant le montage, le fonctionnement de la caméra et le raccordement. Respectez les points suivants:

- La caméra nécessite une tension de réseau 230 V à l'emplacement de montage.
- La portée de la transmission WI-FI dépend de l'environnement et du routeur Wi-Fi. La portée est sensiblement réduite par les murs (en particulier par les murs en béton armé), les plafonds, la neige, la pluie. Les surfaces métalliques, par exemple, les volets roulants, les frigidaires, les étagères en tôle et les miroirs métallisés rendent elles aussi plus difficile la transmission sans fil.
- Pour obtenir une transmission sans interruptions, veillez à ce que le nombre d'appareils dans l'environnement wifi (dans la plage de fréquence 2,4 GHz) soit limité. Il peut également être nécessaire de tenir compte des appareils (dans la bande de 2,4 GHz) dans le

voisinage immédiat. Cela vaut pour les caméras, mais aussi pour les routeurs, smartphones, télévisions connectées ou tablettes.

- La transmission Wi-Fi peut être altérée par les champs électriques forts et d'autres appareils radio. Veillez à ce que les appareils suivants soient suffisamment éloignés : Fours à micro-ondes, téléphones radio, téléphones mobiles, appareils à la même fréquence radio ou à une fréquence radio avoisinante, moteurs électriques et câbles à courant fort.
- Veillez à ce que la connexion radio entre la caméra et le routeur Wi-Fi soit de bonne qualité. Si la caméra est montée par exemple sur un mur extérieur, il est possible de déplacer l'antenne vers l'intérieur grâce à un câble de rallonge pour antenne disponible séparément (cf. chapitre 15). Ceci peut éventuellement permettre d'améliorer la réception.
- La caméra est conçue pour un montage mural. La hauteur de montage optimale se situe entre 2 et 3 mètres.
- Choisissez la distance entre la caméra et l'objet selon le niveau de détail désiré.
- La caméra doit être mise en place de sorte qu'il n'y ait pas, dans la mesure du possible, de lumière ni de rayons du soleil directement sur l'objectif sinon l'image peut être saturée. N'oubliez pas que le soleil tourne. Le mieux est de contrôler l'image de la caméra avant le montage. Mettez à cet effet l'appareil en service et tenez la caméra à l'emplacement souhaité. Modifiez si nécessaire la position de la caméra jusqu'à ce que vous obteniez le format d'image désiré.
- Veillez à ce qu'aucun objet réfléchissant ou clair ne se trouve au premier plan, comme un mur de maison par exemple. Cela entraîne une saturation de l'éclairage infrarouge.
- La caméra dispose d'un éclairage infrarouge pour les zones rapprochées. Celui-ci est déclenché par le capteur de crépuscule. Vous pouvez améliorer la qualité de l'image de la caméra avec un éclairage supplémentaire pour la nuit.
- Veillez à ce que l'emplacement de montage de la caméra soit si possible exempt de poussière et de vibrations et qu'il y ait une bonne circulation d'air.
- L'emplacement de montage doit être protégé si possible de la pluie directe.
- Si vous souhaitez lancer des enregistrements automatiques avec la reconnaissance de mouvement du détecteur PIR, installez la caméra de façon à ce que les mouvements les plus fréquents aient lieu en diagonale par rapport au détecteur de mouvement. Les mouvements diagonaux par rapport au détecteur de mouvement sont plus rapidement détectés que les mouvements directs vers le détecteur.

8. Mise en service

Le nombre de caméras pouvant être connectées à un smartphone / une tablette peut aller jusqu'à 8.

Remarque :

Si vous avez déjà installé la centrale du système Smart Security ST700, vous pouvez utiliser la caméra aussi avec l'application "SHC Pro" ou "OMGuardSHC". Consultez le mode d'emploi du système pour plus d'informations sur la mise en marche, les paramètres et l'accès à l'aide de l'application. Il est recommandé de programmer l'appareil avec l'application "O.Connect".

- Téléchargez l'application "O.Connect" du Play Store / App Store et chargez-la sur votre smartphone ou tablette (cf. code QR sur la page de couverture).
- Dévissez le couvercle de la partie inférieure de la caméra.
- Si vous souhaitez une fonction d'enregistrement, insérez une microcarte SDHC Class 10 lisible et non-sécurisée (max. 128 GB, voir chapitre 4), contacts en bas, dans l'emplacement [19] prévu à cet effet.
- Pour la première mise en service, la caméra peut être alimentée avec un adaptateur micro USB courant (ou avec un adaptateur secteur NG5/2000MICRO-USB). Pour tester la portée radio de manière mobile, il est possible de connecter la caméra à une batterie externe.
- **Attention:** il n'est pas possible d'activer l'éclairage tant que la caméra est alimentée par USB.
- Dès que la caméra est alimentée, la LED de statut blanche s'allume.
- Après une minute, la LED de connexion bleue clignote trois fois à intervalles réguliers. La caméra est à présent prête à être utilisée.
- Ouvrez les paramètres wifi de votre smartphone/tablette et connectez-la au réseau HD-XXXXXX (combinaison de chiffres de la caméra DID, voir étiquette sur le support de fixation [10]). Saisissez le mot de passe 12345678 pour vous connecter au réseau.
- Ouvrez l'application "O.Connect".
- Pour obtenir des notifications Push:
 - Android: Confirmez que l'application peut être exécutée en arrière-plan.
 - iOS: Confirmez le pop-up avec "Autoriser".
- Appuyez sur + et puis sur "Annuler".
- Sélectionnez "Smart Camera" et puis "Dispositif existant".



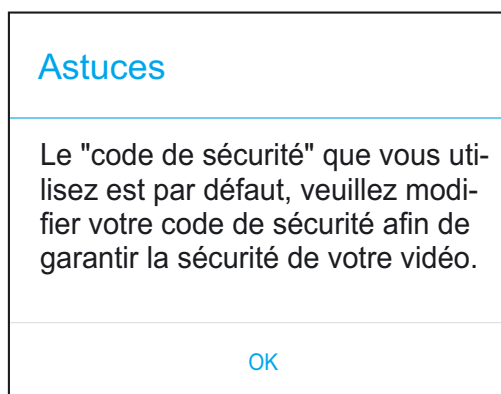

- Appuyez sur Q "Rechercher".
- La DID de votre caméra est trouvée automatiquement, sélectionnez-la:
 - Android: Appuyez sur la DID
 - iOS: Appuyez sur 📷.
- Saisissez un nom pour la caméra. (Pour cela, n'utilisez pas de caractères spéciaux).
- Saisissez le code de sécurité dans "Code de sécurité" (code par défaut: 123456).
- Confirmez avec "Enregistrer" et, dans le cas d'Android, appuyez en outre sur "Oui". Le nom de la caméra et "Connecté" apparaissent.
- Sur la page principale, appuyez sur l'image fixe de la caméra ou le symbole 📷. Vous êtes alors invité à modifier le code de sécurité.



- Confirmez avec "OK".



- Saisissez deux fois le nouveau code de sécurité (1-16 caractères, seulement chiffres, lettres majuscules et minuscules) et appuyez sur "OK" ou sur "vérifiez".
- **Remarque:** Notez absolument le nouveau code de sécurité (voir page 5) et conservez-le dans un endroit sûr, car sans celui-ci vous n'obtiendrez aucune connexion avec la caméra. Si vous égarez votre code de sécurité, effectuez une réinitialisation (voir chapitre 13).
- Appuyez sur  "Modifier les paramètres" sur la page principale et puis sur  "Réglages".

- Appuyez sur "Avancé".
- Saisissez le mot de passe administrateur (paramètre par défaut: 123456) et confirmez avec "OK".
Remarque: Pour ne pas avoir à saisir le mot de passe administrateur à chaque ouverture des paramètres avancés, cochez "Connexion automatique". Les paramètres s'ouvrent alors toujours sans demande de mot de passe.
- Vous êtes alors invité à modifier le mot de passe administrateur. Confirmez avec "OK". Saisissez le nouveau mot de passe administrateur deux fois, et confirmez avec "OK".
Remarque: Notez absolument le mot de passe administrateur (voir page 5) et conservez-le dans un endroit sûr, car sans celui-ci vous ne pouvez pas changer les paramètres (exception: si "Connexion automatique" est activé). Si vous égarez le mot de passe admin, effectuez une réinitialisation (voir chapitre 13). Les paramètres avancés sont ouverts.
- Appuyez sur "Paramètres de base".
- Appuyez sur "Paramètres Wi-Fi" ou "WLAN".

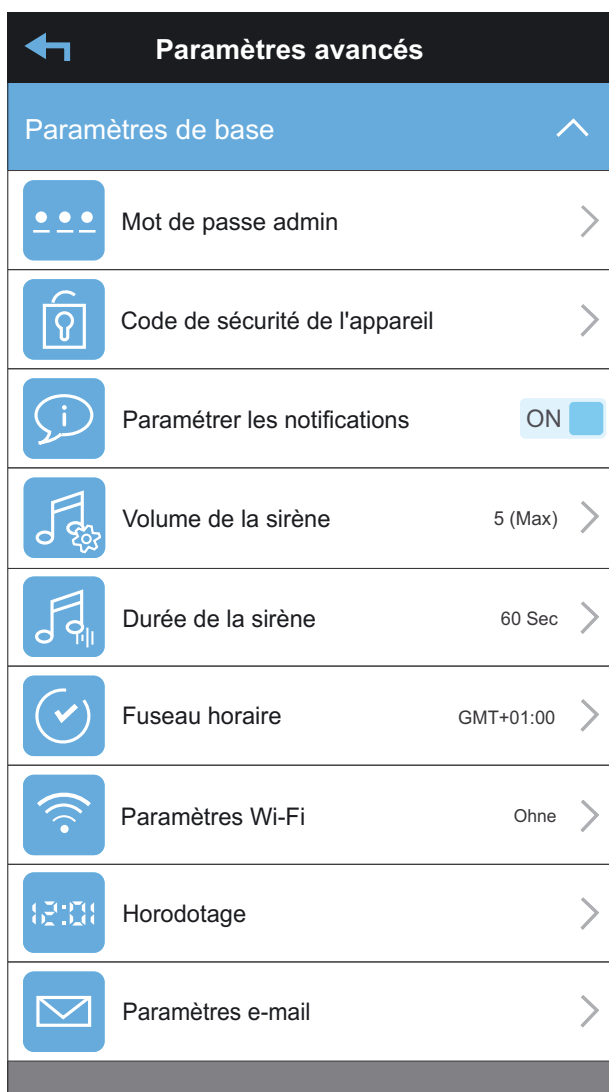

- Sélectionnez le routeur Wi-Fi adéquat (SSID max. 16 caractères).
- Saisissez le mot de passe du routeur Wi-Fi (max. 16 caractères) et confirmez avec "OK". La caméra établit à présent une connexion

au routeur, désactive le réseau HD-XXXXXX et redémarre.

- Une fois que la caméra a établi la connexion avec le routeur, la LED de connexion clignote constamment. Sur iOS, vous recevez un message push "Push notification registered" lorsque la caméra est connectée à l'internet et connectée au serveur push.
- Si le mot de passe Wi-Fi était incorrect ou si le routeur est trop éloigné de la caméra, la caméra se réinitialise automatiquement et signale "Wifi connection failed. Device will be turned in setup mode".
- Si aucune connexion Wi-Fi n'est établie alors que vous avez saisi les données correctes, effectuez une réinitialisation matérielle en appuyant sur le bouton de réinitialisation [16] et en le maintenant enfoncé pendant une minute.
- En cas d'iOS appuyez sur "OK".
- Appuyez sur l'image fixe ou le symbole ⏸. L'image en direct s'affiche.
- La qualité de connexion sur l'emplacement de montage peut maintenant être testée.

9. Montage

- Avant d'installer la caméra,
 - contrôlez la qualité de la connexion wifi au routeur à l'emplacement de montage souhaité
 - optimisez la zone de l'image et, le cas échéant, reconnaissance de mouvement.

La caméra est conçue pour un montage mural.



Risque de choc électrique !

Lors du montage, le câble électrique à brancher ne doit pas être alimenté. Pour cela, coupez d'abord l'alimentation (coupe-circuit) et vérifiez que l'appareil n'est pas alimenté en tension à l'aide d'un tournevis testeur.

- Coupez d'abord l'alimentation électrique microUSB de la caméra.
- Marquez les trous à percer au mur à l'aide du gabarit de perçage et percez les trous.
- Passez les câbles nécessaires à travers le mur.
- Percez les trous pour le passage de câbles dans le joint caoutchouc sur la partie arrière du socle de montage. Si vous n'utilisez pas de câble réseau, le trou de plus gros diamètre peut également être percé.
- Retirez les bornes de connexion [20] du socle de montage.
- Passez le câble d'alimentation 230 V et, au besoin, le câble LAN par l'arrière à travers le joint caoutchouc, puis par l'ouverture dans le socle de montage.
- Pressez le socle de montage contre le joint caoutchouc (avec le côté plat au mur) jusqu'à ce que les deux soient solidement fixés l'un à l'autre.
- Fixez le socle de montage à l'aide des vis livrées [25] et des tampons [26]. La flèche "UP" indiquée sur le socle de montage

doit être orientée vers le haut.

- Branchez le câble d'alimentation aux bornes de raccordement réseau [20] dans le socle de montage. Pour cela, veillez à bien raccorder les couleurs normalisées:

bleu = N (neutre)

brun = L (phase)

- Pressez les bornes de raccordement réseau à nouveau contre la tige dans le socle de montage.
- Branchez le câble de mise à terre vert-jaune sur la borne du conducteur de protection [13] de la caméra et posez la borne du conducteur de protection avec les câbles dans le socle de montage.

vert/jaune = \perp (conducteur de protection)

- Branchez la fiche de connexion [12] de la caméra à la prise [22] dans le socle de montage.
- Si nécessaire, branchez le câble LAN aux bornes de raccordement LAN [21] (voir le plan de raccordement sur le socle de montage).

Connexion LAN:

TX+  **1**

TX-  **2**

RX+  **3**

RX-  **6**

- Accrochez la caméra à la partie supérieure du socle de montage, jusqu'à ce qu'elle l'affleure, et serrez les vis de fixation [8] avec la clé Allen livrée [23]. Pour cela, veillez à ce qu'aucun câble ne soit coincé dans le bord.
- Desserrez la vis de blocage [11] sur le support avec la clé Allen et positionnez la caméra dans l'angle souhaité. Resserrez ensuite la vis.
- Desserrez les deux vis de blocage latérales [7] et modifiez l'angle d'inclinaison de la caméra comme souhaité. Resserrez ensuite les vis.
- Allumez à nouveau le coupe-circuit et l'alimentation. Les LEDs de statut et de connexion s'allument.
- La caméra se reconnecte en wifi après environ 1 minute.
- Laissez le couvercle ouvert jusqu'à ce que la caméra ait été sous tension pendant environ 20 minutes afin que toute humidité éventuelle puisse s'évaporer. Ne le revissez qu'après ce laps de temps. En cas d'installation extérieure, la caméra doit toujours être alimentée en courant.
- Vous pouvez maintenant régler les paramètres via l'application.

10. Paramètres

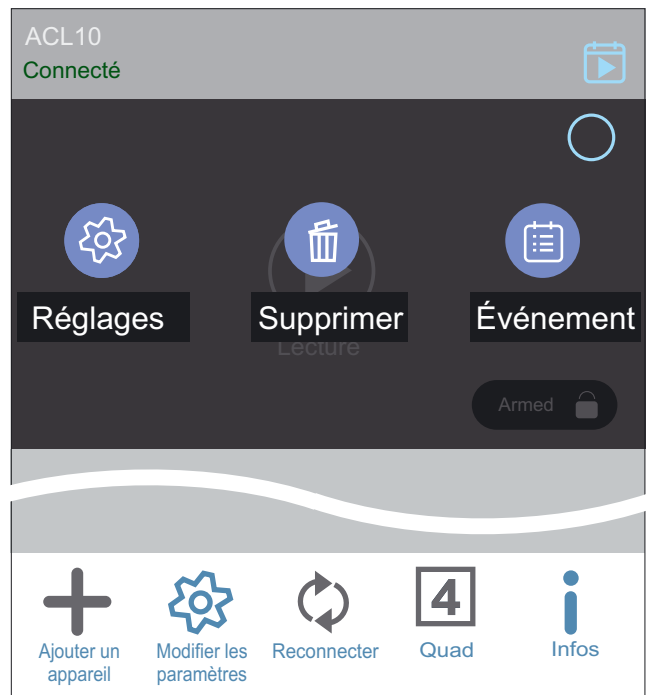

- Appuyez d'abord sur  "Modifier les paramètres" puis sur  "Réglages". Vous êtes maintenant dans l'Information système.

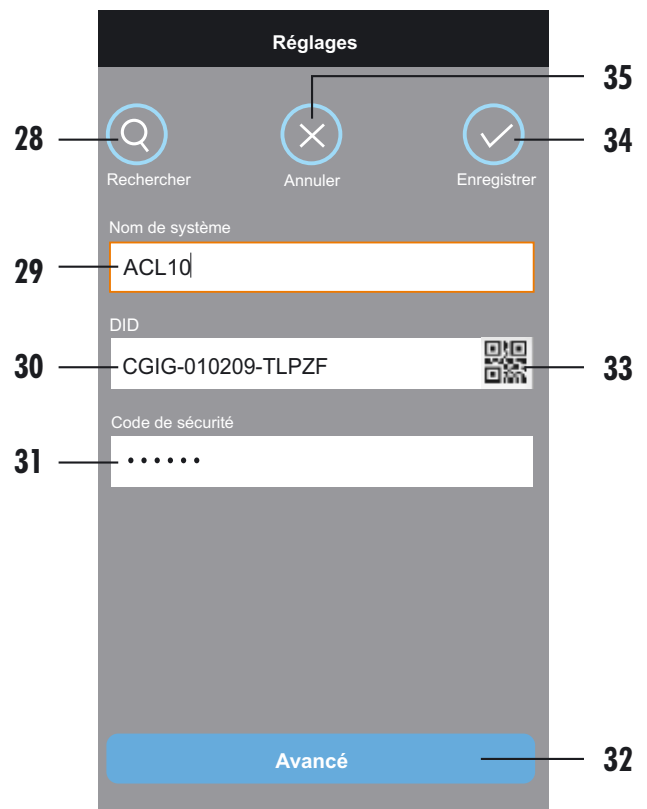











- 28 Chercher la DID de la caméra dans le Wi-Fi (pour les caméras déjà connectées, s'il vous plaît ignorer)
- 29 Nom de la caméra
- 30 DID de la caméra

- 31 Code de sécurité (paramètre par défaut: 123456)
- 32 Ouvrir les paramètres avancés
- 33 Scanner le code QR de la caméra (pour les caméras déjà connectées, s'il vous plaît ignorer)
- 34 Enregistrer les paramètres
- 35 Annuler (quitter l'information système)

- Pour accéder aux paramètres, appuyez sur "Avancé", saisissez votre mot de passe administrateur (par défaut: 123456) et confirmez avec "OK".
- Quand vous accédez pour la première fois aux paramètres, le système vous invite à saisir un nouveau mot de passe administrateur. Saisissez-le deux fois et confirmez avec "OK".

Les paramètres suivants peuvent être modifiés (l'ordre des paramètres peut être différent sur iOS):

10.1 Paramètres de base

← Paramètres avancés	
Paramètres de base ^	
	Mot de passe admin >
	Arrêter la connexion automatique >
	Code de sécurité de l'appareil >
	Paramétrer les notifications <input type="checkbox"/> OFF
	Volume de la sirène 2 >
	Durée de la sirène 60 Sec >
	Fuseau horaire GMT+01:00 >
	Paramètres Wi-Fi Schulung_U1 Connecté >
	Horodotage >
	Paramètres e-mail >

- **Mot de passe admin:** Pour modifier le mot de passes, appuyez sur "Mot de passe admin", saisissez d'abord l'ancien mot de passe,

puis deux fois le nouveau (1-16 caractères, seulement chiffres, lettres majuscules et minuscules), puis confirmez avec "OK" (Android) ou ✓ (iOS).

Paramètres par défaut: 123456

Remarque: Notez absolument le mot de passe administrateur (voir page 5) et conservez-le dans un endroit sûr, car sans celui-ci vous pouvez pas changer les paramètres (exception: si "Connexion automatique" est activé). Si vous égarez le mot de passe admin, effectuez une réinitialisation (voir chapitre 13).

- **Arrêter la connexion automatique:** Pour ne plus ouvrir les paramètres avancés sans avoir saisi votre mot de passe, appuyez sur "Arrêter la connexion automatique" et confirmez avec "OK". L'élément de menu disparaît ensuite des paramètres et en peut être réactivé que lorsque vous vous reconnectez dans les paramètres avancés.
- **Code de sécurité de l'appareil:** Pour modifier le code de sécurité, appuyez sur "Code de sécurité de l'appareil"; saisissez d'abord l'ancien code de sécurité, ensuite deux fois le nouveau (1-16 caractères, seulement chiffres, lettres majuscules et minuscules), puis confirmez avec "OK" (Android) ou ✓ (iOS).

Paramètres par défaut: 123456

Remarques:

- Sans le code de sécurité de l'appareil correct, vous ne pouvez pas vous connecter à la caméra. Pour cette raison, nous vous recommandons de consigner le code par écrit (voir page 5) et conservez-le dans un endroit sûr. En cas de perte du code, effectuez une réinitialisation (chapitre 13).
- Si l'application affiche le statut "Déconnecté" après modification du code de sécurité, saisissez le nouveau code de sécurité dans les informations système.
- **Paramétrer les notifications:** Pour pouvoir recevoir des notifications Push de l'application, placez le curseur vers la droite (ON).

Paramètres par défaut: notifications Push activés

Remarques:

- Pour iOS, l'activation de cette fonction par l'exploitant peut durer jusqu'à 24 heures.
- Lorsque le message passe par la messagerie électronique de l'exploitant, un certain retard est possible.
- Seul l'appareil mobile reçoit des notifications Push si vous avez activé "Système verrouillé/déverrouillé" dans l'image en directe. Dans le cas d'Android, il faut aussi cocher "Notifications activées" dans les paramètres du gestionnaire d'application pour l'application O.Connect et, de plus, dans l'application "Notifications activées" dans "Notifications" à la rubrique "Informations". Dans le cas d'iOS, "Autoriser les notifications" doit être activé dans les paramètres de l'appareil mobile à la rubrique "Notifications" de l'application O.Connect.

- **Volume de la sirène:** Le volume du son de la sirène peut être réglé de 1 (faible) à 5 (fort) ou sur "muet". Le son de la sirène ne peut être activé que manuellement dans l'image en direct et non automatiquement. Définissez le volume souhaité, puis confirmez avec "OK" (Android) ou ✓ (iOS).

Paramètres par défaut: niveau 5

- **Durée de la sirène:** La durée du son de la sirène peut être réglée sur 15, 30 ou 60 secondes. La durée du son de la sirène peut être activé que manuellement dans l'image en direct et non automatiquement. Définissez la durée souhaitée, puis confirmez avec "OK" (Android) ou ✓ (iOS).

• *Paramètres par défaut: 60 secondes*

- **Fuseau horaire:** Sélectionnez la zone horaire correspondant au lieu où se trouve la caméra (France: GMT+01:00). Pour activer la mise à jour lors du changement horaire, placez le curseur vers la droite (ON) sur "heure d'été" en temps d'été et placez-le vers la gauche (OFF) pendant le temps d'hiver. Pour sauvegarder, appuyez sur la flèche ← (Android) ou ✓ (iOS).

Paramètres par défaut: GMT+01:00 / heure d'été désactivée

- **Paramètres Wi-Fi:** Pour pouvoir utiliser la caméra via Wi-Fi avec le routeur Wi-Fi, appuyez sur "Paramètres Wi-Fi" (Android) / "Wi-Fi" (iOS) et sélectionnez le routeur Wi-Fi adéquat. Saisissez le mot de passe du routeur Wi-Fi et confirmez avec "OK" (voir chapitre 8).

- **Horodatage:** Lorsque l'horodatage est activé, il apparaît sur l'image de la caméra et est sauvegardé en cas d'enregistrement. L'horodatage comprend le nom de la caméra, la date avec indication du jour de la semaine et l'heure. Afin d'activer ou de désactiver l'horodatage, appuyez sur le centre de l'image de caméra affichée. Pour décaler l'horodatage, appuyez sur l'horodatage en le maintenant appuyé jusqu'à ce qu'Android déplace le champ de texte. Sous iOS, l'inscription dans la barre clignotera une fois. Tirez ensuite l'horodatage dans le coin désiré de l'image de la caméra. La couleur de l'horodatage peut être sélectionnée en appuyant sur la couleur souhaitée. Appuyez sur "Enregistrer" pour sauvegarder le réglage. Pour charger l'image actuelle de la caméra, appuyez sur "Charger à nouveau".

Paramètres par défaut: noir / Position: coin inférieur gauche

- **Paramètres e-mail:** Pour recevoir un e-mail avec un instantané après chaque détection de mouvement, vous avez besoin d'un compte gmail sur lequel l'authentification à deux facteurs (confirmation en deux étapes) est activée. Dans ce compte gmail, un nouveau mot de passe doit être généré pour l'application "E-Mail" et l'appareil "Autre". Dans l'application, appuyez puis sur "Paramètres e-mail" (Android) ou dans "Paramètres e-mail" sur "Adresse E-mail" (iOS), saisissez les données requises:

- Protocole de chiffrement: SSL
- Serveur SMTP: smtp.gmail.com
- Port SMTP: 465 ou 587

- Utilisateur: adresse e-mail de l'expéditeur, par ex. MaxMustermann@gmail.com
- Mot de passe: votre mot de passe correspondant au compte e-mail
- Destinataire: adresse e-mail du destinataire à laquelle le message doit être envoyé

Après la saisie des données, placez le curseur vers la droite (ON) sur "Activer e-mail alarme" puis confirmez avec ✓ (Android) ou appuyez sur ✓ et placez le curseur vers la droite (ON) sur "Activer e-mail alarme" (iOS)

Paramètres par défaut: Absence de données

Remarques:

- Seules les adresses gmail peuvent être utilisées comme expéditeurs.
- IMAP doit être activé dans le compte gmail.
- Si toutes les données ont été correctement saisies, vous recevrez un e-mail de confirmation "CGIG-XXXX-XXXX set E-Mail information" avec le contenu "Successful".

10.2 Paramètres Vidéo



- **Qualité vidéo:** résolution d'images en direct et d'enregistrements:
 - Meilleur flux vidéo = VGA
 - Meilleure image = HD (720p)
 - HD Vidéo = Full HD (1080p)

Paramètres par défaut: Meilleure image (HD)

Remarque:

Il faut une connexion Internet stable et rapide pour pouvoir transmettre des images à très grande résolution. Si celle-ci ne peut pas être toujours garantie, utilisez le réglage usine.

Cependant, tous les enregistrements sont réalisés en qualité FHD1080p quelle que soit la configuration effectuée ici. Vous pouvez les télécharger (voir chapitre 11.2) et les lire en qualité 1080p sur un lecteur.

- Sous "Mode Environnement", adaptez la caméra aux conditions de luminosité de l'environnement. L'ACL10 est une caméra externe et ne doit être utilisée qu'à l'extérieur; sélectionnez donc le paramètre "extérieur".

Paramètres par défaut: extérieur

- Pour rendre l'image plus claire, choisissez dans "Amélioration faible éclairage" entre Niveau 1 à 5, 5 étant le niveau plus clair.

Paramètres par défaut: Niveau 1

10.3 Réglage de sensibilité



- **Mode de détection:** Ici, vous pouvez activer la détection de mouvement et régler la sensibilité correspondante:
 - "Eteint": La reconnaissance de mouvement est désactivée.
 - "PIR" (SmartPIR): Le détecteur de mouvement PIR est activé et la détection de mouvement logicielle est activée pour détecter les mouvements dans la zone proche (jusqu'à 6 m) en diagonal par rapport à la caméra. Le détecteur de mouvement PIR est déclenché par les modifications

thermiques. Un logiciel de modification de pixel confirme le mouvement. Puis l'enregistrement et l'éclairage s'enclenchent. Installez la caméra de façon à ce que le mouvement que vous souhaitez enregistrer soit en diagonale par rapport au détecteur de mouvements PIR [3]. Les mouvements diagonaux par rapport au détecteur de mouvement sont plus rapidement détectés que les mouvements directs vers le détecteur (voir image).



La sensibilité de la détection de mouvement logicielle peut être réglée séparément pour le jour (☀) et la nuit (☾) via un curseur. Pour sauvegarder, appuyez sur la flèche ← (Android) ou ✓ (iOS).

Paramètres par défaut: SmartPIR

- **Masque de mouvement:** Ici, vous pouvez sélectionner les zones où aucun mouvement ne doit être détecté. Par exemple, marquez les arbres qui bougent dans le vent ou les voitures qui passent. La caméra ne réagit pas au mouvement dans ces zones et la lumière n'est pas allumée. Pour sélectionner, appuyez sur les surfaces souhaitées dans l'image de la caméra ou sur une sélection rapide, puis sur "Enregistrer". Les surfaces deviennent noires. L'option "Charger à nouveau" permet d'activer la réglage actuel.

Remarques:

- Le détecteur de mouvement PIR est activé sur toute l'image. Si un changement de chaleur dû au PIR est enregistré dans les surfaces masquée, il est néanmoins détecté comme un mouvement.
- Les zones de sphère privée ne sont pas réglables, l'image entière est toujours visible.

10.4 Réglages de la lumière



Cette option vous permet de paramétrer l'éclairage (valable uniquement lorsque le mode automatique est activé dans l'image en direct):

- **Mode auto de la lumière:**

- après un mouvement: dans l'obscurité, l'éclairage est activé pour 1 minute après détection d'un mouvement.
- programmée: l'éclairage est activé et désactivé selon la programmation.

Paramètres par défaut: après un mouvement

Remarque:

Lorsque le mode automatique est activé dans l'image en direct, l'éclairage l'est également activée lors de l'ouverture de l'application dans l'obscurité.

- Appuyez sur modification de la programmation: vous pouvez définir une programmation régissant l'éclairage (une seule programmation est possible). Sélectionnez pour cela d'abord le ou les jours sur le bord supérieur de l'écran, marquez ensuite l'heure supérieure (turquoise) et définissez une heure de début via l'heure au centre de l'écran (m. = matin, am. = après-midi). Sélectionnez ensuite le ou les jours sur le bord inférieur de l'écran, marquez ensuite l'heure inférieure (noir) et définissez une heure de fin via l'heure au centre de l'écran. Confirmez les paramètres avec "Enregistrer".

Paramètres par défaut: pas de programmation

10.5 Réglages des cartes SD



- **Formatage carte SD:** Après insertion d'une microcarte SD, celle-ci doit être formatée; cette opération supprime de la carte toutes les données enregistrées. Appuyez sur "Formatage carte SD" et confirmez avec "OK".
- **Autoriser l'écrasement de la carte SD:** Pour activer la mémoire circulaire appuyez sur "Autoriser l'écrasement de la carte SD".
 - OFF: La mémoire circulaire n'est pas activée. Lorsque la carte microSD est pleine, il n'y a pas d'enregistrement.
 - Illimité: Lorsque l'enregistrement est complet, les données les plus anciennes sont automatiquement écrasées.
 - 3 jours / 7 jours / 30 jours: Les données sont automatiquement écrasées après 3/7/30 jours.
- **Enregistrer sans audio:** Afin d'enregistrer des vidéos sans son, placez le curseur vers la droite. Les enregistrements sont silencieux jusqu'à ce que vous placez le curseur vers la gauche.

Paramètres par défaut: Mémoire circulaire activée (sans limitation), enregistrement sans son désactivé

10.6 Informations sur l'appareil

Vous trouverez ici les informations relatives à la caméra et à la mémoire de la microcarte SD insérée.

11. Accès via l'application

Remarques:



- Assurez-vous que la caméra est bien connectée au routeur Wi-Fi; lorsque la connexion est établie, la LED de connexion bleu [18] est allumée.
- Plus la distance entre la caméra et le routeur Wi-Fi est grande, plus la transmission d'image risque d'être mauvaise.
- Pour accéder à la caméra connectée via internet, le routeur Wi-Fi doit être connecté à Internet.
- Pour pouvoir accéder à la caméra connectée à l'intérieur du réseau Wi-Fi, le routeur Wi-Fi n'a pas besoin d'être connecté à Internet. Dans ce cas, les messages ne sont pas possibles.
- Jusqu'à trois utilisateurs peuvent accéder simultanément à la même caméra. Pour une performance optimale, il est recommandé de limiter l'accès à deux utilisateurs.
- (Selon la qualité de la connexion), la vidéo et l'audio sont transmis en différé.

❗ Comme pour tous les Smartphones et tablettes, l'utilisation d'une connexion Internet peut occasionner des coûts substantiels. Nous vous recommandons donc de contracter un abonnement approprié avec taux forfaitaire.

11.1 Page principale

- Ouvrez l'application "O.Connect". Après quelques instants, la mention "Connecté" apparaît et la dernière image vidéo du dernier enregistrement en date est visible comme image fixe (pas d'image en direct). Lorsqu'aucune connexion n'est établie, (la donnée de connexion "Déconnecté" s'affiche), appuyez sur "Mise à jour" ↻.

Remarque :

Lorsque le code de sécurité de l'appareil a été modifié, "Code de sécurité éronné" s'affiche. Dans ce cas, appuyez sur  "Modifier les paramètres", puis sur  "Réglages" et saisissez sous "Code de sécurité" le code actuel, confirmez avec "Enregistrer" et, dans le cas d'Android, avec "Oui".

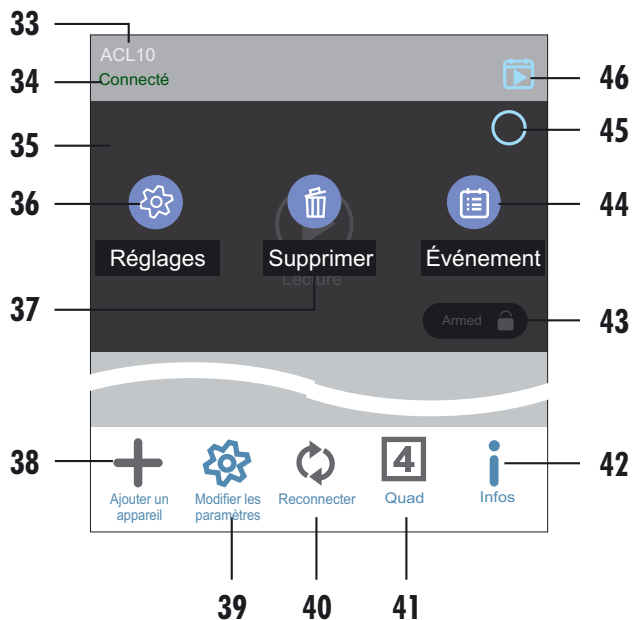

- 33 Nom de la caméra
- 34 État actuel (connecté/ déconnecté/code de sécurité incorrect)
- 35 Image fixe
- 36 Informations sur l'appareil / ouvrir les paramètres avancés
- 37 Supprimer la caméra: Pour effacer la caméra, appuyez sur "Supprimer" et confirmez avec "Oui".
- 38 Ajouter d'autres caméras (Le nombre de caméras pouvant être connectées à un smartphone / une tablette peut aller jusqu'à 8, voir chapitre 8).
- 39 Afficher/masquer les commandes
- 40 Actualiser la connexion
- 41 Afficher les caméras sélectionnées dans le quad (écran partagé)
- 42 Informations sur l'application
 - Configurer le code PIN: Pour protéger votre application avec un code PIN, saisissez ici deux fois le code PIN souhaité et cochez "Configurer le verrouillage au démarrage".
Remarque: Si vous n'avez pas le code PIN valide, vous n'entrerez pas dans l'application après avoir allumé votre smartphone/tablette. Notez-le et conservez-le dans un endroit sûr (voir page 5). Si vous perdez le code PIN, vous devez supprimer l'application, la télécharger à nouveau et configurer à nouveau les caméras souhaitées.
 - Notification (valable pour Android uniquement): Lien vers les paramètres du téléphone pour définir les messages push de l'application.
 - Accélération matérielle vidéo (valable uniquement pour Android): Pour activer l'accélération matérielle vidéo qui augmente la vitesse de traitement de l'image en direct si nécessaire (ceci n'est possible qu'à une vitesse DSL d'au moins 1000 kbps, sinon un "bruit d'image" est visible), cochez "Accélération matérielle vidéo" et confirmez avec "OK". Cependant, il est recommandé de ne pas activer cette

fonctionnalité car la qualité de la connexion internet peut changer rapidement.

- Sur: Informations sur l'application. Pour quitter, appuyez sur "OK".

43 État actuel de la caméra (Armed/acctivé ou Desarmed/désactivé)

45 Sélectionner la caméra pour quad (écran partagé)

44/46 Ouvrir la liste des enregistrements

11.2 Afficher/supprimer/télécharger les enregistrements

- Appuyez sur "Événement" [44] ou [46].
 - Android: Tous les enregistrements de la dernière heure sont affichés. Pour sélectionner une période de recherche différente, appuyez sur "Rechercher", définissez une heure de début et de fin individuelle et confirmez avec "OK".
 - iOS: Un masque de recherche apparaît. Par défaut, la dernière heure est affichée en tant que période recherchée. En guise d'alternative, vous pouvez également saisir une heure de début et de fin individuelles dans le masque de recherche et confirmer avec "OK".



47 Retour à la page principale

48 Enregistrement: Pour visionner l'enregistrement souhaité, appuyez dessus (la qualité vidéo du visionnage correspond à la qualité vidéo réglée). Si, en raison d'une mauvaise connexion, aucune image n'apparaît, attendez env. 1 minute et rejouez la vidéo.

49 Supprimer les enregistrements

☒ Supprimer tous les enregistrements: appuyez sur le symbole ☒ et confirmez avec "Oui".

☒ Supprimer les enregistrements individuelles:

Android: Cochez les enregistrements correspondants, appuyez sur ☒ et confirmez avec "Oui".

iOS: Appuyez sur ☒. "Supprimer" apparaît à côté de chaque enregistrement. Pour les enregistrements concernés, appuyez sur "Supprimer".

50 Définir la période de recherche individuelle

51 Télécharger l'enregistrement (en qualité Full HD 1080 p) sur smartphone/tablette:

Android: le téléchargement démarre automatiquement

iOS: pour démarrer, appuyez sur "Télécharger".

- Attendez que le fichier soit entièrement téléchargé.

- Pour visionner, appuyez alors de nouveau sur l'enregistrement.

Remarques:

- Tous les enregistrements déjà téléchargés sont indiqués en rouge dans la liste.
- Dans le cas d'Android, les enregistrements téléchargés sont mémorisés dans le dossier "Download" de votre appareil mobile. Sous iOS, les enregistrements ne peuvent être lus que via l'application.
- En raison de la grande quantité de données, il est recommandé de les télécharger uniquement en Wi-Fi (idéalement sur le même réseau Wi-Fi que la caméra).
- Aucun enregistrement ni visionnage en direct ne sont possibles durant la charge.

11.3 Page Image en direct

- Sur la page principale, appuyez sur l'image fixe de la caméra. Pour cela, les éléments de commande ne doivent pas être affichés dans l'image fixe. Appuyez le cas échéant sur  "Modifier les paramètres" pour masquer les éléments de commande. L'image en direct apparaît sur l'écran.
- Pour visualiser l'image en direct en mode plein écran, faites pivoter votre appareil de 90°.

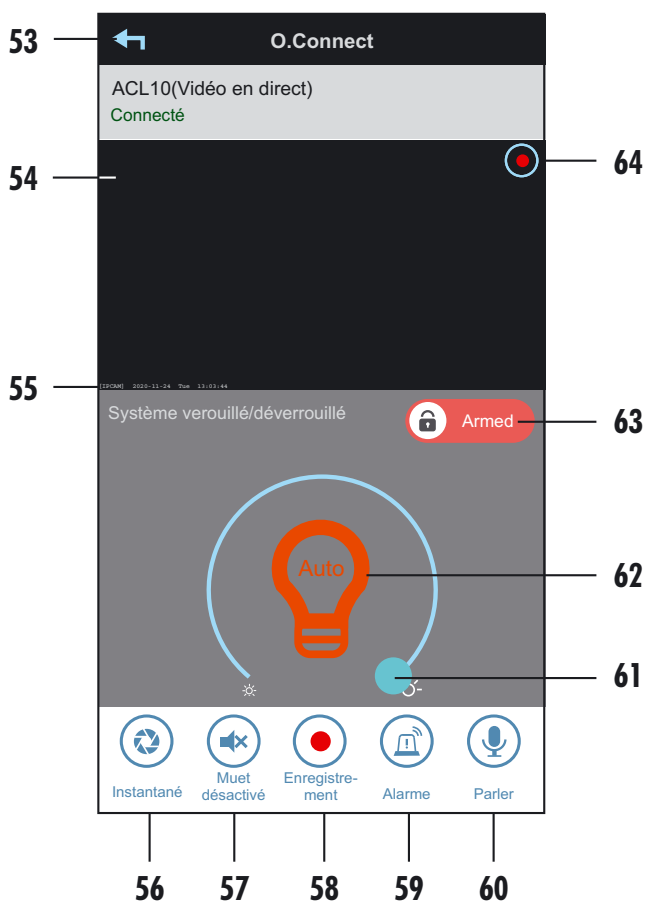

- 53 Retour à la page principale
- 54 Image en direct
- 55 Horodatage (date et heure)
- 56 Capture d'écran. La photo est enregistrée sur votre smartphone / tablette.
- 57 Allumer / éteindre le son: Pour allumer/éteindre la transmission audio de l'image en direct, appuyez sur "Son marche/arrêt". Lorsque la transmission audio est éteinte, le son est tout de même enregistré, qu'il s'agisse d'un enregistrement manuel ou automatique (à condition que vous n'avez pas désactivé le son dans les réglages).
- 58 Enregistrement vidéo manuel: Pour démarrer un enregistrement manuel de 1 minute, appuyez sur "Enregistrement manuel". L'enregistrement est sauvegardé sur la microcarte SD se trouvant dans la caméra.
- 59 Sirène: appuyez sur "Alarme" pour activer la sirène de la caméra en fonction de la durée et du volume sonore définis. En appuyant une nouvelle fois la touche, la sirène peut également être désactivée avant l'expiration de la durée.

60 Fonction vocale: Maintenez appuyé ce symbole pendant tout le temps où vous parlez.

Chez Android, le symbole  apparaît au-dessus de l'image à droite, pour iOS, le symbole  apparaît dans l'image.

Remarques:

- Parlez de façon claire et distincte et respectez une distance d'env. 10 cm de votre smartphone/tablette, afin que votre interlocuteur puisse vous comprendre parfaitement.
 - Pour éviter les coupures au début et à la fin de la transmission vocale:
 - attendez env. 2 secondes avant de commencer à parler et
 - maintenez la touche vocale encore appuyée env. 2 secondes après avoir fini de parler.
- 61 Varier l'éclairage: la luminosité de l'éclairage peut être modifiée en réglant le curseur.
- 62 Activer/désactiver l'éclairage / mode automatique: appuyez sur le symbole de l'ampoule pour activer ou désactiver l'éclairage ou activer l'allumage automatique. (L'éclairage s'allume automatiquement dans l'obscurité après une détection du mouvement pendant 1 minute ou selon l'horaire prédéfini.)
Paramètres par défaut: éclairage activé
- 63 Armed/activé = enregistrement/message Push activé
 Disarmed/désactivé = enregistrement/message Push désactivé
 Pour modifier l'état, saisissez le mot de passe administrateur. Attention: La caméra bipie deux fois pour confirmer l'activation et une fois pour confirmer la désactivation.
Paramètres par défaut: activé
- 64 Affichage de l'enregistrement en cours

12. Enregistrements et messages d'alerte

La caméra possède une fonction de détection de mouvement, qui peut allumer l'éclairage et déclencher un enregistrement et, le cas échéant, l'envoi d'un message. Cette fonction nécessite l'utilisation d'une microcarte SD formatée. Lorsqu'aucune microcarte SD n'est insérée, vous ne pouvez accéder qu'aux images en direct via l'application.

Les enregistrements et les messages Push ne sont possibles que si "Système verrouillé/déverrouillé" est activé dans l'image en direct (Android: "Armed" / iOS: "Activé").

- Dès que le détecteur de mouvement reconnaît des mouvements, un enregistrement vidéo et audio d'une minute est effectué sur la microcarte SD (le son est seulement enregistré si vous ne désactivez pas les enregistrements audio dans les réglages). Pour désactiver la reconnaissance de mouvement, sélectionnez "désactivé" dans les paramètres "Réglages de la sensibilité" (voir page 12).
- Pour que les smartphones/tablettes reliées à la caméra via l'application puissent recevoir un message après qu'un mouvement ait été détecté, les conditions suivantes doivent être remplies:

dans le cas d'Android:

- "Paramétrer les notifications" dans le menu Paramètres de la caméra ("Avancé") doit être mis sur "ON".
- Cocher "Notifications Push activées" dans les paramètres du smartphone
- L'optimisation de la batterie pour l'application doit être désactivée sur le smartphone/la tablette.
- Image en directe: Système verrouillé/déverrouillé: "Armed" dans le cas d'iOS:
- "Paramétrer les notifications" dans le menu Paramètres de la caméra ("Avancé") doit être activé.
- Cocher "Notifications Push activées" dans les paramètres du smartphone
- Image en directe: Système verrouillé/déverrouillé: activé

Pour visionner les enregistrements autrement qu'au moyen de l'application, vous pouvez retirer la microcarte SD de la caméra et les regarder sur votre ordinateur (pour cela, il faut un programme de lecture de vidéos).

13. Reset /Perte de mots de passe ou de code PIN

Si vous avez oublié votre mot de passe vous devez effectuer une réinitialisation. Pour cela procédez comme suit:

- Maintenez la touche de réinitialisation [16] appuyée avec le stylet de réinitialisation [24] pendant env. 10-20 secondes.

Le code de sécurité, le mot de passe admin (paramètres de défaut chaque fois "123456") et tous les paramètres sont maintenant réinitialisés.

- Procédez comme indiqué dans chapitre 8 "Mise en marche", à partir du point 8. Entrez, pour cela, le code par défaut "123456" comme code de sécurité.

Si des fonctions ne sont pas disponibles, effectuez une réinitialisation matérielle. Pour ce faire, procédez comme suit:

Appuyez et maintenez enfoncé le bouton de réinitialisation de la caméra [16] pendant environ une minute avec le stylet de réinitialisation.

14. Entretien et nettoyage

- Vérifiez régulièrement la sécurité technique et le fonctionnement de l'appareil.
- Extérieurement, l'appareil ne doit être nettoyé qu'avec un pinceau ou un chiffon doux légèrement humide. Veillez à ce qu'aucune humidité n'entre ni dans les compartiments d'alimentation ni dans les parties véhiculant la tension du secteur.
- Les LED utilisées sont de bonne qualité mais leur durée de fonctionnement est malgré tout relativement limitée. Si

nécessaire, un kit de LED de remplacement est disponible. Le remplacement du module LED ne doit être effectué que par un technicien qualifié.

- Mis à part ce point, l'appareil ne nécessite pas d'entretien et ne doit pas être ouvert par des personnes non qualifiées.

15. Accessoires optionnels

- Câble de rallonge pour l'antenne avec support de fixation mural pour le déplacement de l'antenne, à faire, par exemple, passer à travers le mur pour un montage à l'intérieur du bâtiment :
 - DFAK-2M, 2 m, affaiblissement 1,6 dB, Art. Nr. 27224
 - DFAK-4M, 4 m, affaiblissement 3,2 dB, Art. Nr. 27225
 - 7 dB Antenne avec 10 m câble de branchement, avec support de fixation; affaiblissement 5 dB, ANT07-10M, Art.Nr. 27247
- Adaptateur secteur NG5/2000 MICRO-USB pour l'alimentation temporaire en électricité lors de la programmation, référence article 32122
- Kit de LED de remplacement pour remplacement du module LED
- carte microSD 32 GB, Class 4, Art.Nr. 27285
- carte microSD 64 GB, Class 10, Art.Nr. 27288

16. Élimination



Ne jetez pas le matériel d'emballage et les appareils eux-mêmes, mais amenez-les à des emplacements de récupération. La déchetterie ou l'emplacement de recyclage le plus proche vous seront communiqués par votre administration communale.

17. Déclaration de conformité simplifiée



Le soussigné, INDEXA GmbH, déclare que l'équipement radioélectrique du type ACL10 est conforme à la directive 2014/53/UE. Le texte complet de la déclaration UE de conformité est disponible à l'adresse internet suivante:

http://www.indexa.de/w2/f_CE.htm.

18. Recherche d'erreurs

Anomalies	Cause possible	Élimination des anomalies
La connexion avec le routeur n'est pas établie / la caméra parle	Sur le routeur, seulement 5 GHz ou 5 GHz et 2,4 GHz sont activés en parallèle avec le même SSID	Activez le réseau 2,4 GHz ou attribuez un SSID différente à votre réseau 2,4 GHz pour que la caméra puisse s'y connecter
	Si le mot de passe Wi-Fi a été saisi incorrectement, la caméra réinitialise automatiquement aux paramètres d'usine et confirme cela avec "Wi-Fi connection failed. Device will be turned in setup mode".	Réinitialisez le processus de connexion
Pas de connexion ("Disconnecté")	La caméra n'est pas alimentée en courant	Vérifiez que la LED de statut [15] de la caméra correspondante est allumée. Si ce n'est pas le cas, veuillez contrôler l'alimentation et le raccordement par câble.
	Le code de sécurité a été modifié	Essayez le mot de passe par défaut "123456" ou lancez une réinitialisation
	La caméra se trouve hors de Wi-Fi-portée (La LED de réseau [18] n'est pas allumée)	Réduisez la distance entre la caméra et le routeur Wi-Fi
		Utilisez une rallonge d'antenne (voir chapitre 16) ou bien utilisez un répéteur Wi-Fi
	La Connexion Wi-Fi a été interrompue par des objets ou pour des raisons météorologiques	Retirez les objets relativement importants ou modifiez l'emplacement de la caméra
	L'antenne n'est pas vissée correctement ou n'est pas verticale	Revissez l'antenne ou redressez-la
	Le routeur Wi-Fi n'est pas connecté à Internet ou n'est pas allumé	Si vous souhaitez utiliser la caméra via Internet, allumez le routeur Wi-Fi et connectez-le à Internet
	Le smartphone / la tablette n'est pas connecté(e) au Wi-Fi / à Internet	Connectez le smartphone / la tablette au Wi-Fi / Internet
	SSID n'est pas public	Rendez SSID public
	SSID non lisible	SSID ne doit pas contenir de caractères spéciaux
	Le DHCP du routeur Wi-Fi n'est pas activé	Activez le DHCP du routeur Wi-Fi
	La sécurité WPA/WPA2/WPA2-PSK du routeur Wi-Fi n'est pas activée	Activez la sécurité WPA/WPA2/WPA2-PSK au niveau du routeur Wi-Fi
Erreur de réglage du WLAN sur le routeur	Choisissez "b" / "g" / "n" ou "auto"	
"Connecté" [27] apparaît mais il n'y a pas d'image	Connexion Wi-Fi de mauvaise qualité	Réduisez la distance entre la caméra et le routeur Wi-Fi ou installez un répéteur Wi-Fi
	Connexion Internet de mauvaise qualité ou lente	Sélectionnez une résolution inférieure, p. ex. "Meilleur flux vidéo"
	Connexion Internet lente	Changez de site ou demandez à votre fournisseur d'accès d'augmenter la vitesse de connexion
L'image en direct n'apparaît pas ou l'image en direct est saccadée.	La vitesse de la connexion Internet est trop lente.	La résolution VGA nécessite, au moins, une vitesse de téléchargement de 1 Mbps, HD au moins 2 Mbps et Full HD 4 Mbps. Le ping devrait toujours être inférieur à 30ms.

Anomalies	Cause possible	Élimination des anomalies
Image vacillante	Source lumineuse forte dans la zone de saisie de la caméra	Placez la caméra à un autre endroit
Image complètement claire	Mauvaise commande du fait d'un contre-jour important	Modifiez l'orientation ou l'emplacement de la caméra
Si la détection de mouvement est activée, des images indésirables peuvent être prises ou des messages peuvent être envoyés	Mouvements des arbres et des plantes,; les objets plus volumineux comme les véhicules sont détectés même à plus grande distance	Désactiver les zones de reconnaissance correspondantes
Les surfaces de détection sont masquées, mais le mouvement est détecté dans les surfaces masquées	Le détecteur de mouvement PIR réagit sur toute l'image et détecte les mouvements dans toutes les zones de détection (indépendamment du masquage). Si un changement de pixel est détecté dans les zones de détection non masquées, la caméra enregistre	--
La caméra n'enregistre pas	Aucune microcarte SD n'a été insérée ou bien la carte insérée n'a pas encore été formatée	Insérez une microcarte SD et formatez-la
	La carte micro SD est pleine et la fonction de mémoire annulaire n'est pas activée	Activez la fonction de mémoire annulaire
	La carte microSD n'est pas compatible	Veuillez tenir compte de la recommandation sur les cartes mémoire à la page 5
	Détection de mouvement désactivée	Réactivez la détection de mouvement (voir chapitre 10)
	"Système verrouillé/déverrouillé" est désactivé	Activez "Système verrouillé/déverrouillé"
Les enregistrements sont introuvables	La recherche selon l'heure était incorrecte	Élargissez votre recherche à une période plus longue (par exemple, le mois passé) Sélectionnez le bon fuseau horaire (voir chapitre 11.3)
	Lorsque la microcarte SD n'est pas formatée, la caméra n'enregistre pas	Insérez une microcarte SD et formatez-la
	Les images sont enregistrées automatiquement dans le dossier "Galerie" sous "snapshot" (Android) / "Photos" (iOS)	Cherchez dans le dossier "Snapshot" ou "Photos"
La capture d'écran est introuvable	Le contenu des images dans le dossier n'a pas encore été mis à jour	Mettez à jour le dossier, effectuez un scan des médias ou redémarrez votre appareil
Une fonction de l'application a disparu	L'application a été mise à jour	Téléchargez à nouveau l'application
Certaines parties de l'image de caméra s'affichent en noir ou en rose	Le filtre infrarouge est bloqué	Tapotez avec le bout du doigt le côté du boîtier de la caméra
L'enregistrement à peine déclenché est introuvable	L'enregistrement d'une minute n'est pas encore terminé	Attendez que l'enregistrement soit terminé
La caméra réagit de manière totalement imprévisible ou ne réagit pas du tout	Le logiciel est bloqué	Effectuez une réinitialisation / formatez la microcarte SD

Anomalies	Cause possible	Élimination des anomalies
Des fonctions ne sont pas disponibles	Le logiciel est bloqué	Effectuez une réinitialisation matérielle (chap. 13)
L'éclairage ne s'allume pas	La lumière ne s'allume que la nuit / un fuseau horaire pour l'éclairage a été établi	Désactivez le fuseau horaire
De la condensation se forme derrière le filtre frontal de l'objectif de la caméra.	De l'humidité s'est formée à l'intérieur de la caméra	Ouvrez le couvercle situé au bas de la caméra allumée pendant environ 60 minutes avec le couvercle ouvert
Aucun routeur Wifi n'est trouvé	La recherche réseau Wifi est désactivée	Effectuez un "hard reset": Maintenez la touche "reset" enfoncée pour une minute avec le stylet de réinitialisation [24]
La sirène ne fonctionne pas	La sirène est en sourdine	Modifiez le volume sonore de la sirène dans les paramètres
Les enregistrements sont silencieux	Les enregistrements audio sont désactivés	Activez l'enregistrement audio (voir chap. 10)

19. Mentions légales

Ce produit ou ce logiciel peut contenir ou utiliser des codes sous la licence GNU General Public License v2, comme par exemple le noyau Linux (Linux kernel), sous la licence GNU Lesser General Public License v2.1 ou sous la licence Apache v2.0.

Si vous souhaitez recevoir de plus amples informations sur les conditions applicables à la licence et - si celle-ci l'exige - sur les codes sources, nous vous prions d'envoyer un e-mail à l'adresse copyrequest@indexa.de, pour les recevoir gratuitement. Quelques licences exigent toutefois la mise à disposition de copies matérielles des codes sources. Dans ce cas, vous pouvez également recevoir une

copie des codes sources en nous contactant à l'adresse e-mail copyrequest@indexa.de. Pour cette prestation, nous vous facturerons les frais nominaux générés auprès de nous (c'est-à-dire les frais d'exécution matérielle de mise à disposition des codes sources).

Remarque : Votre copie du produit ne contient peut-être pas de code, que ce soit sous une ou plusieurs des licences listées ici, indépendamment du produit exact et de la version que vous avez choisies.

Vous trouverez les textes relatifs à la licence en fin du mode d'emploi.

Indexa GmbH
Paul-Böhringer-Str. 3
74229 Oedheim
Deutschland
www.indexa.de
Sous réserve de modifications
2023/08/08

Legal Notices

This product or software may contain or make use of code under the GNU General Public License v2 e.g. the linux kernel, the GNU Lesser General Public License v2.1 or the Apache licence v2.0.

For further information regarding license terms and — where required by license — source codes please send an email to copyrequest@indexa.de to get them free of charge. Some licenses, however, require the provision of physical copies of the source code. In this case, you may obtain a copy of the source codes by contacting us as well via copyrequest@indexa.de. A nominal fee (i.e., the cost of physically performing the source distribution) will be charged for this service.

Note: your copy of this product may not contain code covered by one or more of the licenses listed here, depending on the exact product and version you choose.

v1.0

GNU GENERAL PUBLIC LICENSE Version 2, June 1991 Copyright (C) 1989, 1991 Free Software Foundation, Inc. 51 Franklin Street, Fifth Floor, Boston, MA 02110-1301, USA Everyone is permitted to copy and distribute verbatim copies of this license document, but changing it is not allowed. Preamble The licenses for most software are designed to take away your freedom to share and change it. By contrast, the GNU General Public License is intended to guarantee your freedom to share and change free software--to make sure the software is free for all its users. This General Public License applies to most of the Free Software Foundation's software and to any other program whose authors commit to using it. (Some other Free Software Foundation software is covered by the GNU Lesser General Public License instead.) You can apply it to your programs, too. When we speak of free software, we are referring to freedom, not price. Our General Public Licenses are designed to make sure that you have the freedom to distribute copies of free software (and charge for this service if you wish), that you receive source code or can get it if you want it, that you can change the software or use pieces of it in new free programs; and that you know you can do these things. To protect your rights, we need to make restrictions that forbid anyone to deny you these rights or to ask you to surrender the rights. These restrictions translate to certain responsibilities for you if you distribute copies of the software, or if you modify it. For example, if you distribute copies of such a program, whether gratis or for a fee, you must give the recipients all the rights that you have. You must make sure that they, too, receive or can get the source code. And you must show them these terms so they know their rights. We protect your rights with two steps: (1) copyright the software, and (2) offer you this license which gives you legal permission to copy, distribute and/or modify the software. Also, for each author's protection and ours, we want to make certain that everyone understands that there is no warranty for this free software. If the software is modified by someone else and passed on, we want its recipients to know that what they have is not the original, so that any problems introduced by others will not reflect on the original authors' reputations. Finally, any free program is threatened constantly by software patents. We wish to avoid the danger that redistributors of a free program will individually obtain patent licenses, in effect making the program proprietary. To prevent this, we have made it clear that any patent must be licensed for everyone's free use or not licensed at all. The precise terms and conditions for copying, distribution and modification follow.

TERMS AND CONDITIONS FOR COPYING, DISTRIBUTION AND MODIFICATION

0. This License applies to any program or other work which contains a notice placed by the copyright holder saying it may be distributed under the terms of this General Public License. The "Program", below, refers to any such program or work, and a "work based on the Program" means either the Program or any derivative work under copyright law: that is to say, a work containing the Program or a portion of it, either verbatim or with modifications and/or translated into another language. (Hereinafter, translation is included without limitation in the term "modification".) Each licensee is addressed as "you". Activities other than copying, distribution and modification are not covered by this License; they are outside its scope. The act of running the Program is not restricted, and the output from the Program is covered only if its contents constitute a work based on the Program (independent of having been made by running the Program). Whether that is true depends on what the Program does.

1. You may copy and distribute verbatim copies of the Program's source code as you receive it, in any medium, provided that you conspicuously and appropriately publish on each copy an appropriate copyright notice and disclaimer of warranty; keep intact all the notices that refer to this License and to the absence of any warranty; and give any other recipients of the Program a copy of this License along with the Program. You may charge a fee for the physical act of transferring a copy, and you may at your option offer warranty protection in exchange for a fee.

2. You may modify your copy or copies of the Program or any portion of it, thus forming a work based on the Program, and copy and distribute such modifications or work under the terms of Section 1 above, provided that you also meet all of these conditions: a) You must cause the modified files to carry prominent notices stating that you changed the files and the date of any change. b) You must cause any work that you distribute or publish, that in whole or in part

contains or is derived from the Program or any part thereof, to be licensed as a whole at no charge to all third parties under the terms of this License. c) If the modified program normally reads commands interactively when run, you must cause it, when started running for such interactive use in the most ordinary way, to print or display an announcement including an appropriate copyright notice and a notice that there is no warranty (or else, saying that you provide a warranty) and that users may redistribute the program under these conditions, and telling the user how to view a copy of this License. (Exception: if the Program itself is interactive but does not normally print such an announcement, your work based on the Program is not required to print an announcement.) These requirements apply to the modified work as a whole. If identifiable sections of that work are not derived from the Program, and can be reasonably considered independent and separate works in themselves, then this License, and its terms, do not apply to those sections when you distribute them as separate works. But when you distribute the same sections as part of a whole which is a work based on the Program, the distribution of the whole must be on the terms of this License, whose permissions for other licensees extend to the entire whole, and thus to each and every part regardless of who wrote it. Thus, it is not the intent of this section to claim rights or contest your rights to work written entirely by you; rather, the intent is to exercise the right to control the distribution of derivative or collective works based on the Program. In addition, mere aggregation of another work not based on the Program with the Program (or with a work based on the Program) on a volume of a storage or distribution medium does not bring the other work under the scope of this License.

3. You may copy and distribute the Program (or a work based on it, under Section 2) in object code or executable form under the terms of Sections 1 and 2 above provided that you also do one of the following: a) Accompany it with the complete corresponding machine-readable source code, which must be distributed under the terms of Sections 1 and 2 above on a medium customarily used for software interchange; or, b) Accompany it with a written offer, valid for at least three years, to give any third party, for a charge no more than your cost of physically performing source distribution, a complete machine-readable copy of the corresponding source code, to be distributed under the terms of Sections 1 and 2 above on a medium customarily used for software interchange; or, c) Accompany it with the information you received as to the offer to distribute corresponding source code. (This alternative is allowed only for noncommercial distribution and only if you received the program in object code or executable form with such an offer, in accord with Subsection b above.) The source code for a work means the preferred form of the work for making modifications to it. For an executable work, complete source code means all the source code for all modules it contains, plus any associated interface definition files, plus the scripts used to control compilation and installation of the executable. However, as a special exception, the source code distributed need not include anything that is normally distributed (in either source or binary form) with the major components (compiler, kernel, and so on) of the operating system on which the executable runs, unless that component itself accompanies the executable. If distribution of executable or object code is made by offering access to copy from a designated place, then offering equivalent access to copy the source code from the same place counts as distribution of the source code, even though third parties are not compelled to copy the source along with the object code.

4. You may not copy, modify, sublicense, or distribute the Program except as expressly provided under this License. Any attempt otherwise to copy, modify, sublicense or distribute the Program is void, and will automatically terminate your rights under this License. However, parties who have received copies, or rights, from you under this License will not have their licenses terminated so long as such parties remain in full compliance.

5. You are not required to accept this License, since you have not signed it. However, nothing else grants you permission to modify or distribute the Program or its derivative works. These actions are prohibited by law if you do not accept this License. Therefore, by modifying or distributing the Program (or any work based on the Program), you indicate your acceptance of this License to do so, and all its terms and conditions for copying, distributing or modifying the Program or works based on it.

6. Each time you redistribute the Program (or any work based on the Program), the recipient automatically receives a license from the original licensor to copy, distribute or modify the Program subject to these terms and conditions. You may not impose any further restrictions on the recipients' exercise of the rights granted herein. You are not responsible for enforcing compliance by third parties to this License.

7. If, as a consequence of a court judgment or allegation of patent infringement or for any other reason (not limited to patent issues), conditions are imposed on you (whether by court order, agreement or otherwise) that contradict the conditions of this License, they do not excuse you from the conditions of this License. If you cannot distribute so as to satisfy simultaneously your obligations under this License and any other pertinent obligations, then as a consequence you may not distribute the Program at all. For example, if a patent license would not permit royalty-free redistribution of the Program by all those who receive copies directly or indirectly through you, then the only way you could satisfy both it and this License would be to refrain entirely from distribution of the Program. If any portion of this section is held invalid or unenforceable under any particular circumstance, the balance of the section is intended to apply and the section as a

whole is intended to apply in other circumstances. It is not the purpose of this section to induce you to infringe any patents or other property right claims or to contest validity of any such claims; this section has the sole purpose of protecting the integrity of the free software distribution system, which is implemented by public license practices. Many people have made generous contributions to the wide range of software distributed through that system in reliance on consistent application of that system; it is up to the author/donor to decide if he or she is willing to distribute software through any other system and a licensee cannot impose that choice. This section is intended to make thoroughly clear what is believed to be a consequence of the rest of this License.

8. If the distribution and/or use of the Program is restricted in certain countries either by patents or by copyrighted interfaces, the original copyright holder who places the Program under this License may add an explicit geographical distribution limitation excluding those countries, so that distribution is permitted only in or among countries not thus excluded. In such case, this License incorporates the limitation as if written in the body of this License.

9. The Free Software Foundation may publish revised and/or new versions of the General Public License from time to time. Such new versions will be similar in spirit to the present version, but may differ in detail to address new problems or concerns. Each version is given a distinguishing version number. If the Program specifies a version number of this License which applies to it and "any later version", you have the option of following the terms and conditions either of that version or of any later version published by the Free Software Foundation. If the Program does not specify a version number of this License, you may choose any version ever published by the Free Software Foundation.

10. If you wish to incorporate parts of the Program into other free programs whose distribution conditions are different, write to the author to ask for permission. For software which is copyrighted by the Free Software Foundation, write to the Free Software Foundation; we sometimes make exceptions for this. Our decision will be guided by the two goals of preserving the free status of all derivatives of our free software and of promoting the sharing and reuse of software generally.

NO WARRANTY

11. BECAUSE THE PROGRAM IS LICENSED FREE OF CHARGE, THERE IS NO WARRANTY FOR THE PROGRAM, TO THE EXTENT PERMITTED BY APPLICABLE LAW. EXCEPT WHEN OTHERWISE STATED IN WRITING THE COPYRIGHT HOLDERS AND/OR OTHER PARTIES PROVIDE THE PROGRAM "AS IS" WITHOUT WARRANTY OF ANY KIND, EITHER EXPRESSED OR IMPLIED, INCLUDING, BUT NOT LIMITED TO, THE IMPLIED WARRANTIES OF MERCHANTABILITY AND FITNESS FOR A PARTICULAR PURPOSE. THE ENTIRE RISK AS TO THE QUALITY AND PERFORMANCE OF THE PROGRAM IS WITH YOU. SHOULD THE PROGRAM PROVE DEFECTIVE, YOU ASSUME THE COST OF ALL NECESSARY SERVICING, REPAIR OR CORRECTION. 12. IN NO EVENT UNLESS REQUIRED BY APPLICABLE LAW OR AGREED TO IN WRITING WILL ANY COPYRIGHT HOLDER, OR ANY OTHER PARTY WHO MAY MODIFY AND/OR REDISTRIBUTE THE PROGRAM AS PERMITTED ABOVE, BE LIABLE TO YOU FOR DAMAGES, INCLUDING ANY GENERAL, SPECIAL, INCIDENTAL OR CONSEQUENTIAL DAMAGES ARISING OUT OF THE USE OR INABILITY TO USE THE PROGRAM (INCLUDING BUT NOT LIMITED TO LOSS OF DATA OR DATA BEING RENDERED INACCURATE OR LOSSES SUSTAINED BY YOU OR THIRD PARTIES OR A FAILURE OF THE PROGRAM TO OPERATE WITH ANY OTHER PROGRAMS), EVEN IF SUCH HOLDER OR OTHER PARTY HAS BEEN ADVISED OF THE POSSIBILITY OF SUCH DAMAGES. END OF TERMS AND CONDITIONS

GNU LESSER GENERAL PUBLIC LICENSE Version 2.1, February 1999 Copyright (C) 1991, 1999 Free Software Foundation, Inc. 51 Franklin Street, Fifth Floor, Boston, MA 02110-1301 USA Everyone is permitted to copy and distribute verbatim copies of this license document, but changing it is not allowed. [This is the first released version of the Lesser GPL. It also counts as the successor of the GNU Library Public License, version 2, hence the version number 2.1.]

Preamble

The licenses for most software are designed to take away your freedom to share and change it. By contrast, the GNU General Public Licenses are intended to guarantee your freedom to share and change free software--to make sure the software is free for all its users. This license, the Lesser General Public License, applies to some specially designated software packages--typically libraries--of the Free Software Foundation and other authors who decide to use it. You can use it too, but we suggest you first think carefully about whether this license or the ordinary General Public License is the better strategy to use in any particular case, based on the explanations below. When we speak of free software, we are referring to freedom of use, not price. Our General Public Licenses are designed to make sure that you have the freedom to distribute copies of free software (and charge for this service if you wish); that you receive source code or can get it if you want it; that you can change the software and use pieces of it in new free programs; and that you are informed that you can do these things. To protect your rights, we need to make restrictions that forbid distributors to deny you these rights or to ask you to surrender these rights. These restrictions translate to certain responsibilities for you if you distribute copies of the library or if you modify it. For example, if you distribute copies of the library, whether gratis or for a fee, you

must give the recipients all the rights that we gave you. You must make sure that they, too, receive or can get the source code. If you link other code with the library, you must provide complete object files to the recipients, so that they can relink them with the library after making changes to the library and recompiling it. And you must show them these terms so they know their rights. We protect your rights with a two-step method: (1) we copyright the library, and (2) we offer you this license, which gives you legal permission to copy, distribute and/or modify the library. To protect each distributor, we want to make it very clear that there is no warranty for the free library. Also, if the library is modified by someone else and passed on, the recipients should know that what they have is not the original version, so that the original author's reputation will not be affected by problems that might be introduced by others. Finally, software patents pose a constant threat to the existence of any free program. We wish to make sure that a company cannot effectively restrict the users of a free program by obtaining a restrictive license from a patent holder. Therefore, we insist that any patent license obtained for a version of the library must be consistent with the full freedom of use specified in this license. Most GNU software, including some libraries, is covered by the ordinary GNU General Public License. This license, the GNU Lesser General Public License, applies to certain designated libraries, and is quite different from the ordinary General Public License. We use this license for certain libraries in order to permit linking those libraries into non-free programs. When a program is linked with a library, whether statically or using a shared library, the combination of the two is legally speaking a combined work, a derivative of the original library. The ordinary General Public License therefore permits such linking only if the entire combination fits its criteria of freedom. The Lesser General Public License permits more lax criteria for linking other code with the library. We call this license the "Lesser" General Public License because it does Less to protect the user's freedom than the ordinary General Public License. It also provides other free software developers Less of an advantage over competing non-free programs. These disadvantages are the reason we use the ordinary General Public License for many libraries. However, the Lesser license provides advantages in certain special circumstances. For example, on rare occasions, there may be a special need to encourage the widest possible use of a certain library, so that it becomes a de-facto standard. To achieve this, non-free programs must be allowed to use the library. A more frequent case is that a free library does the same job as widely used non-free libraries. In this case, there is little to gain by limiting the free library to free software only, so we use the Lesser General Public License. In other cases, permission to use a particular library in non-free programs enables a greater number of people to use a large body of free software. For example, permission to use the GNU C Library in non-free programs enables many more people to use the whole GNU operating system, as well as its variant, the GNU/Linux operating system. Although the Lesser General Public License is Less protective of the users' freedom, it does ensure that the user of a program that is linked with the Library has the freedom and the wherewithal to run that program using a modified version of the Library. The precise terms and conditions for copying, distribution and modification follow. Pay close attention to the difference between a "work based on the library" and a "work that uses the library". The former contains code derived from the library, whereas the latter must be combined with the library in order to run.

TERMS AND CONDITIONS FOR COPYING, DISTRIBUTION AND MODIFICATION

0. This License Agreement applies to any software library or other program which contains a notice placed by the copyright holder or other authorized party saying it may be distributed under the terms of this Lesser General Public License (also called "this License"). Each licensee is addressed as "you". A "library" means a collection of software functions and/or data prepared so as to be conveniently linked with application programs (which use some of those functions and data) to form executables. The "Library", below, refers to any such software library or work which has been distributed under these terms. A "work based on the Library" means either the Library or any derivative work under copyright law: that is to say, a work containing the Library or a portion of it, either verbatim or with modifications and/or translated straightforwardly into another language. (Hereinafter, translation is included without limitation in the term "modification".) "Source code" for a work means the preferred form of the work for making modifications to it. For a library, complete source code means all the source code for all modules it contains, plus any associated interface definition files, plus the scripts used to control compilation and installation of the library. Activities other than copying, distribution and modification are not covered by this License; they are outside its scope. The act of running a program using the Library is not restricted, and output from such a program is covered only if its contents constitute a work based on the Library (independent of the use of the Library in a tool for writing it). Whether that is true depends on what the Library does and what the program that uses the Library does.

1. You may copy and distribute verbatim copies of the Library's complete source code as you receive it, in any medium, provided that you conspicuously and appropriately publish on each copy an appropriate copyright notice and disclaimer of warranty; keep intact all the notices that refer to this License and to the absence of any warranty; and distribute a copy of this License along with the Library. You may charge a fee for the physical act of transferring a copy, and you may at your option offer warranty protection in exchange for a fee.

2. You may modify your copy or copies of the Library or any portion of it, thus forming a work based on the Library, and copy and distribute such modifications or work under the terms of Section 1

above, provided that you also meet all of these conditions: a) The modified work must itself be a software library. b) You must cause the files modified to carry prominent notices stating that you changed the files and the date of any change. c) You must cause the whole of the work to be licensed at no charge to all third parties under the terms of this License. d) If a facility in the modified Library refers to a function or a table of data to be supplied by an application program that uses the facility, other than as an argument passed when the facility is invoked, then you must make a good faith effort to ensure that, in the event an application does not supply such function or table, the facility still operates, and performs whatever part of its purpose remains meaningful. (For example, a function in a library to compute square roots has a purpose that is entirely well-defined independent of the application. Therefore, Subsection 2d requires that any application-supplied function or table used by this function must be optional: if the application does not supply it, the square root function must still compute square roots.) These requirements apply to the modified work as a whole. If identifiable sections of that work are not derived from the Library, and can be reasonably considered independent and separate works in themselves, then this License, and its terms, do not apply to those sections when you distribute them as separate works. But when you distribute the same sections as part of a whole which is a work based on the Library, the distribution of the whole must be on the terms of this License, whose permissions for other licensees extend to the entire whole, and thus to each and every part regardless of who wrote it. Thus, it is not the intent of this section to claim rights or contest your rights to work written entirely by you; rather, the intent is to exercise the right to control the distribution of derivative or collective works based on the Library. In addition, mere aggregation of another work not based on the Library with the Library (or with a work based on the Library) on a volume of a storage or distribution medium does not bring the other work under the scope of this License.

3. You may opt to apply the terms of the ordinary GNU General Public License instead of this License to a given copy of the Library. To do this, you must alter all the notices that refer to this License, so that they refer to the ordinary GNU General Public License, version 2, instead of to this License. (If a newer version than version 2 of the ordinary GNU General Public License has appeared, then you can specify that version instead if you wish.) Do not make any other change in these notices. Once this change is made in a given copy, it is irreversible for that copy, so the ordinary GNU General Public License applies to all subsequent copies and derivative works made from that copy. This option is useful when you wish to copy part of the code of the Library into a program that is not a library.

4. You may copy and distribute the Library (or a portion or derivative of it, under Section 2) in object code or executable form under the terms of Sections 1 and 2 above provided that you accompany it with the complete corresponding machine-readable source code, which must be distributed under the terms of Sections 1 and 2 above on a medium customarily used for software interchange. If distribution of object code is made by offering access to copy from a designated place, then offering equivalent access to copy the source code from the same place satisfies the requirement to distribute the source code, even though third parties are not compelled to copy the source along with the object code.

5. A program that contains no derivative of any portion of the Library, but is designed to work with the Library by being compiled or linked with it, is called a "work that uses the Library". Such a work, in isolation, is not a derivative work of the Library, and therefore falls outside the scope of this License. However, linking a "work that uses the Library" with the Library creates an executable that is a derivative of the Library (because it contains portions of the Library), rather than a "work that uses the library". The executable is therefore covered by this License. Section 6 states terms for distribution of such executables. When a "work that uses the Library" uses material from a header file that is part of the Library, the object code for the work may be a derivative work of the Library even though the source code is not. Whether this is true is especially significant if the work can be linked without the Library, or if the work is itself a library. The threshold for this to be true is not precisely defined by law. If such an object file uses only numerical parameters, data structure layouts and accessors, and small macros and small inline functions (ten lines or less in length), then the use of the object file is unrestricted, regardless of whether it is legally a derivative work. (Executables containing this object code plus portions of the Library will still fall under Section 6.) Otherwise, if the work is a derivative of the Library, you may distribute the object code for the work under the terms of Section 6. Any executables containing that work also fall under Section 6, whether or not they are linked directly with the Library itself.

6. As an exception to the Sections above, you may also combine or link a "work that uses the Library" with the Library to produce a work containing portions of the Library, and distribute that work under terms of your choice, provided that the terms permit modification of the work for the customer's own use and reverse engineering for debugging such modifications. You must give prominent notice with each copy of the work that the Library is used in it and that the Library and its use are covered by this License. You must supply a copy of this License. If the work during execution displays copyright notices, you must include the copyright notice for the Library among them, as well as a reference directing the user to the copy of this License. Also, you must do one of these things: a) Accompany the work with the complete corresponding machine-readable source

code for the Library including whatever changes were used in the work (which must be distributed under Sections 1 and 2 above); and, if the work is an executable linked with the Library, with the complete machine-readable "work that uses the Library", as object code and/or source code, so that the user can modify the Library and then relink to produce a modified executable containing the modified Library. (It is understood that the user who changes the contents of definitions files in the Library will not necessarily be able to recompile the application to use the modified definitions.) b) Use a suitable shared library mechanism for linking with the Library. A suitable mechanism is one that (1) uses at run time a copy of the library already present on the user's computer system, rather than copying library functions into the executable, and (2) will operate properly with a modified version of the library, if the user installs one, as long as the modified version is interface-compatible with the version that the work was made with. c) Accompany the work with a written offer, valid for at least three years, to give the same user the materials specified in Subsection 6a, above, for a charge no more than the cost of performing this distribution. d) If distribution of the work is made by offering access to copy from a designated place, offer equivalent access to copy the above specified materials from the same place. e) Verify that the user has already received a copy of these materials or that you have already sent this user a copy. For an executable, the required form of the "work that uses the Library" must include any data and utility programs needed for reproducing the executable from it. However, as a special exception, the materials to be distributed need not include anything that is normally distributed (in either source or binary form) with the major components (compiler, kernel, and so on) of the operating system on which the executable runs, unless that component itself accompanies the executable. It may happen that this requirement contradicts the license restrictions of other proprietary libraries that do not normally accompany the operating system. Such a contradiction means you cannot use both them and the Library together in an executable that you distribute.

7. You may place library facilities that are a work based on the Library side-by-side in a single library together with other library facilities not covered by this License, and distribute such a combined library, provided that the separate distribution of the work based on the Library and of the other library facilities is otherwise permitted, and provided that you do these two things: a) Accompany the combined library with a copy of the same work based on the Library, uncombined with any other library facilities. This must be distributed under the terms of the Sections above. b) Give prominent notice with the combined library of the fact that part of it is a work based on the Library, and explaining where to find the accompanying uncombined form of the same work.

8. You may not copy, modify, sublicense, link with, or distribute the Library except as expressly provided under this License. Any attempt otherwise to copy, modify, sublicense, link with, or distribute the Library is void, and will automatically terminate your rights under this License. However, parties who have received copies, or rights, from you under this License will not have their licenses terminated so long as such parties remain in full compliance.

9. You are not required to accept this License, since you have not signed it. However, nothing else grants you permission to modify or distribute the Library or its derivative works. These actions are prohibited by law if you do not accept this License. Therefore, by modifying or distributing the Library (or any work based on the Library), you indicate your acceptance of this License to do so, and all its terms and conditions for copying, distributing or modifying the Library or works based on it.

10. Each time you redistribute the Library (or any work based on the Library), the recipient automatically receives a license from the original licensor to copy, distribute, link with or modify the Library subject to these terms and conditions. You may not impose any further restrictions on the recipients' exercise of the rights granted herein. You are not responsible for enforcing compliance by third parties with this License.

11. If, as a consequence of a court judgment or allegation of patent infringement or for any other reason (not limited to patent issues), conditions are imposed on you (whether by court order, agreement or otherwise) that contradict the conditions of this License, they do not excuse you from the conditions of this License. If you cannot distribute so as to satisfy simultaneously your obligations under this License and any other pertinent obligations, then as a consequence you may not distribute the Library at all. For example, if a patent license would not permit royalty-free redistribution of the Library by all those who receive copies directly or indirectly through you, then the only way you could satisfy both it and this License would be to refrain entirely from distribution of the Library. If any portion of this section is held invalid or unenforceable under any particular circumstance, the balance of the section is intended to apply, and the section as a whole is intended to apply in other circumstances. It is not the purpose of this section to induce you to infringe any patents or other property right claims or to contest validity of any such claims; this section has the sole purpose of protecting the integrity of the free software distribution system which is implemented by public license practices. Many people have made generous contributions to the wide range of software distributed through that system in reliance on consistent application of that system; it is up to the author/donor to decide if he or she is willing to distribute software through any other system and a licensee cannot impose that choice. This section is intended to make thoroughly clear what is believed to be a consequence of the rest of this License.

12. If the distribution and/or use of the Library is restricted in certain countries either by patents or by copyrighted interfaces, the original copyright holder who places the Library under this License

may add an explicit geographical distribution limitation excluding those countries, so that distribution is permitted only in or among countries not thus excluded. In such case, this License incorporates the limitation as if written in the body of this License.

13. The Free Software Foundation may publish revised and/or new versions of the Lesser General Public License from time to time. Such new versions will be similar in spirit to the present version, but may differ in detail to address new problems or concerns. Each version is given a distinguishing version number. If the Library specifies a version number of this License which applies to it and "any later version", you have the option of following the terms and conditions either of that version or of any later version published by the Free Software Foundation. If the Library does not specify a license version number, you may choose any version ever published by the Free Software Foundation.

14. If you wish to incorporate parts of the Library into other free programs whose distribution conditions are incompatible with these, write to the author to ask for permission. For software which is copyrighted by the Free Software Foundation, write to the Free Software Foundation; we sometimes make exceptions for this. Our decision will be guided by the two goals of preserving the free status of all derivatives of our free software and of promoting the sharing and reuse of software generally.

NO WARRANTY

15. BECAUSE THE LIBRARY IS LICENSED FREE OF CHARGE, THERE IS NO WARRANTY FOR THE LIBRARY, TO THE EXTENT PERMITTED BY APPLICABLE LAW. EXCEPT WHEN OTHERWISE STATED IN WRITING THE COPYRIGHT HOLDERS AND/OR OTHER PARTIES PROVIDE THE LIBRARY "AS IS" WITHOUT WARRANTY OF ANY KIND, EITHER EXPRESSED OR IMPLIED, INCLUDING, BUT NOT LIMITED TO, THE IMPLIED WARRANTIES OF MERCHANTABILITY AND FITNESS FOR A PARTICULAR PURPOSE. THE ENTIRE RISK AS TO THE QUALITY AND PERFORMANCE OF THE LIBRARY IS WITH YOU. SHOULD THE LIBRARY PROVE DEFECTIVE, YOU ASSUME THE COST OF ALL NECESSARY SERVICING, REPAIR OR CORRECTION. 16. IN NO EVENT UNLESS REQUIRED BY APPLICABLE LAW OR AGREED TO IN WRITING WILL ANY COPYRIGHT HOLDER, OR ANY OTHER PARTY WHO MAY MODIFY AND/OR REDISTRIBUTE THE LIBRARY AS PERMITTED ABOVE, BE LIABLE TO YOU FOR DAMAGES, INCLUDING ANY GENERAL, SPECIAL, INCIDENTAL OR CONSEQUENTIAL DAMAGES ARISING OUT OF THE USE OR INABILITY TO USE THE LIBRARY (INCLUDING BUT NOT LIMITED TO LOSS OF DATA OR DATA BEING RENDERED INACCURATE OR LOSSES SUSTAINED BY YOU OR THIRD PARTIES OR A FAILURE OF THE LIBRARY TO OPERATE WITH ANY OTHER SOFTWARE), EVEN IF SUCH HOLDER OR OTHER PARTY HAS BEEN ADVISED OF THE POSSIBILITY OF SUCH DAMAGES.

END OF TERMS AND CONDITIONS

Apache LicenseVersion 2.0, January 2004<http://www.apache.org/licenses/> TERMS AND CONDITIONS FOR USE, REPRODUCTION, AND DISTRIBUTION

1. Definitions. "License" shall mean the terms and conditions for use, reproduction, and distribution as defined by Sections 1 through 9 of this document. "Licensor" shall mean the copyright owner or entity authorized by the copyright owner that is granting the License. "Legal Entity" shall mean the union of the acting entity and all other entities that control, are controlled by, or are under common control with that entity. For the purposes of this definition, "control" means (i) the power, direct or indirect, to cause the direction or management of such entity, whether by contract or otherwise, or (ii) ownership of fifty percent (50%) or more of the outstanding shares, or (iii) beneficial ownership of such entity. "You" (or "Your") shall mean an individual or Legal Entity exercising permissions granted by this License. "Source" form shall mean the preferred form for making modifications, including but not limited to software source code, documentation source, and configuration files. "Object" form shall mean any form resulting from mechanical transformation or translation of a Source form, including but not limited to compiled object code, generated documentation, and conversions to other media types. "Work" shall mean the work of authorship, whether in Source or Object form, made available under the License, as indicated by a copyright notice that is included in or attached to the work (an example is provided in the Appendix below). "Derivative Works" shall mean any work, whether in Source or Object form, that is based on (or derived from) the Work and for which the editorial revisions, annotations, elaborations, or other modifications represent, as a whole, an original work of authorship. For the purposes of this License, Derivative Works shall not include works that remain separable from, or merely link (or bind by name) to the interfaces of, the Work and Derivative Works thereof. "Contribution" shall mean any work of authorship, including the original version of the Work and any modifications or additions to that Work or Derivative Works thereof, that is intentionally submitted to Licensor for inclusion in the Work by the copyright owner or by an individual or Legal Entity authorized to submit on behalf of the copyright owner. For the purposes of this definition, "submitted" means any form of electronic, verbal, or written communication sent to the Licensor or its representatives, including but not limited to communication on electronic mailing lists, source code control systems, and issue tracking systems that are managed by, or on behalf of, the Licensor for the purpose of discussing and improving the Work, but excluding communication that is conspicuously marked or otherwise designated in writing by the copyright owner as "Not a Contribution." "Contributor" shall mean Licensor and any individual or Legal Entity on behalf of whom a Contribution has been received by Licensor and subsequently incorporated within the Work.

2. Grant of Copyright License. Subject to the terms and conditions of this License, each Contributor hereby grants to You a perpetual, worldwide, non-exclusive, no-charge, royalty-free, irrevocable copyright license to reproduce, prepare Derivative Works of, publicly display, publicly perform, sublicense, and distribute the Work and such Derivative Works in Source or Object form.

3. Grant of Patent License. Subject to the terms and conditions of this License, each Contributor hereby grants to You a perpetual, worldwide, non-exclusive, no-charge, royalty-free, irrevocable (except as stated in this section) patent license to make, have made, use, offer to sell, sell, import, and otherwise transfer the Work, where such license applies only to those patent claims licensable by such Contributor that are necessarily infringed by their Contribution(s) alone or by combination of their Contribution(s) with the Work to which such Contribution(s) was submitted. If You institute patent litigation against any entity (including a cross-claim or counterclaim in a lawsuit) alleging that the Work or a Contribution incorporated within the Work constitutes direct or contributory patent infringement, then any patent licenses granted to You under this License for that Work shall terminate as of the date such litigation is filed.

4. Redistribution. You may reproduce and distribute copies of the Work or Derivative Works thereof in any medium, with or without modifications, and in Source or Object form, provided that You meet the following conditions: 1. You must give any other recipients of the Work or Derivative Works a copy of this License; and 2. You must cause any modified files to carry prominent notices stating that You changed the files; and 3. You must retain, in the Source form of any Derivative Works that You distribute, all copyright, patent, trademark, and attribution notices from the Source form of the Work, excluding those notices that do not pertain to any part of the Derivative Works; and 4. If the Work includes a "NOTICE" text file as part of its distribution, then any Derivative Works that You distribute must include a readable copy of the attribution notices contained within such NOTICE file, excluding those notices that do not pertain to any part of the Derivative Works, in at least one of the following places: within a NOTICE text file distributed as part of the Derivative Works; within the Source form or documentation, if provided along with the Derivative Works; or, within a display generated by the Derivative Works, if and wherever such third-party notices normally appear. The contents of the NOTICE file are for informational purposes only and do not modify the License. You may add Your own attribution notices within Derivative Works that You distribute, alongside or as an addendum to the NOTICE text from the Work, provided that such additional attribution notices cannot be construed as modifying the License. You may add Your own copyright statement to Your modifications and may provide additional or different license terms and conditions for use, reproduction, or distribution of Your modifications, or for any such Derivative Works as a whole, provided Your use, reproduction, and distribution of the Work otherwise complies with the conditions stated in this License.

5. Submission of Contributions. Unless You explicitly state otherwise, any Contribution intentionally submitted for inclusion in the Work by You to the Licensor shall be under the terms and conditions of this License, without any additional terms or conditions. Notwithstanding the above, nothing herein shall supersede or modify the terms of any separate license agreement you may have executed with Licensor regarding such Contributions.

6. Trademarks. This License does not grant permission to use the trade names, trademarks, service marks, or product names of the Licensor, except as required for reasonable and customary use in describing the origin of the Work and reproducing the content of the NOTICE file.

7. Disclaimer of Warranty. Unless required by applicable law or agreed to in writing, Licensor provides the Work (and each Contributor provides its Contributions) on an "AS IS" BASIS, WITHOUT WARRANTIES OR CONDITIONS OF ANY KIND, either express or implied, including, without limitation, any warranties or conditions of TITLE, NON-INFRINGEMENT, MERCHANTABILITY, or FITNESS FOR A PARTICULAR PURPOSE. You are solely responsible for determining the appropriateness of using or redistributing the Work and assume any risks associated with Your exercise of permissions under this License.

8. Limitation of Liability. In no event and under no legal theory, whether in tort (including negligence), contract, or otherwise, unless required by applicable law (such as deliberate and grossly negligent acts) or agreed to in writing, shall any Contributor be liable to You for damages, including any direct, indirect, special, incidental, or consequential damages of any character arising as a result of this License or out of the use or inability to use the Work (including but not limited to damages for loss of goodwill, work stoppage, computer failure or malfunction, or any and all other commercial damages or losses), even if such Contributor has been advised of the possibility of such damages.

9. Accepting Warranty or Additional Liability. While redistributing the Work or Derivative Works thereof, You may choose to offer, and charge a fee for, acceptance of support, warranty, indemnity, or other liability obligations and/or rights consistent with this License. However, in accepting such obligations, You may act only on Your own behalf and on Your sole responsibility, not on behalf of any other Contributor, and only if You agree to indemnify, defend, and hold each Contributor harmless for any liability incurred by, or claims asserted against, such Contributor by reason of your accepting any such warranty or additional liability.

END OF TERMS AND CONDITIONS